

全自動電気洗濯機 **家庭用** 取扱説明書

据付説明付き

形名

イー エス ジー イー ディー

ES-GE7D

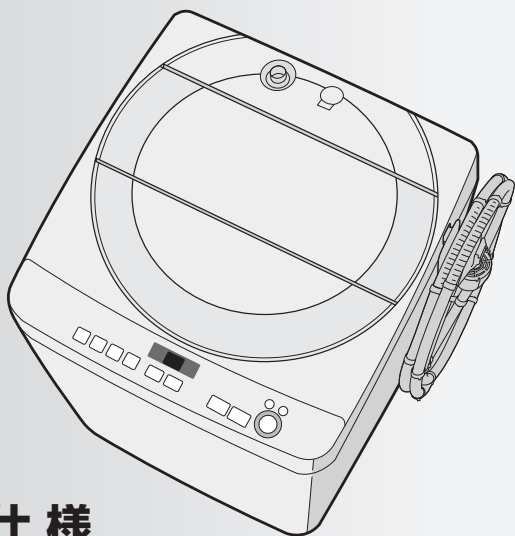

仕様

電 源	100V 50/60Hz共用
標準洗濯・脱水容量	7kg (乾燥布質量)
標 準 水 量	40L
標準使用水量	88L(標準コース)
電動機定格消費電力	390/460W
運 転 音	洗い時42dB 脱水時47dB
洗濯の方式	うず巻式
水道水圧	0.03~0.8MPa
外形寸法*	幅565×奥行535×高さ898(mm)
製品質量	32kg

- ※幅には排水ホースを、高さには給水ホースを含む。
- 上表は、日本電機工業会の自主基準による。
 - 電源プラグを差し込んだ状態で電源スイッチを「切」にしたときの待機時消費電力は0(ゼロ)です。
 - 本機はヘルツ(Hz)フリーです。
転居により電源周波数が変わっても、部品の取り換えや調整は不要です。

ふろ水ポンプ

定 格	直流12V 1.2A
揚 水 量	揚程1m 7L/分 長さ4m時 (揚程1.4m 6L/分)

- ふろ水ポンプは指定以外のものをご使用になれません。当社別売品をお求めください。

製品登録のお願い

オンラインでの各種サポートサービスをご利用いただくために、シャープの会員サービス「COCORO MEMBERS」でご愛用製品の登録をお願いいたします。

<https://cocoromembers.jp.sharp/>

(登録無料)

スマートフォンはこちらから



もくじ

ページ

準備と確認

安全上のご注意	2
操作部の見かた	4
準備とあとかたづけ	5
コースの紹介	6
ご使用前に (本体/ふたロック/チャイルドロック設定/洗濯物)	8
洗剤類の使いかた (洗剤類の使用量、のりづけのしかたなど)	10
設定を変更する (運転内容を変更する/水量を調整する/ 終了音を消す/ほぐし運転をやめる)	13

使いかた

洗濯する (標準/ガンコ汚れ/シワ抑え/時短コース)	14
デリケートな衣類を洗う (おしゃれ着コース)	16
毛布のお洗濯に (毛布コース)	17
風乾燥する (干し時間の短縮や化繊の乾燥に)	18
「脱水だけ」など個別に設定する (「洗い」「すすぎ」「脱水」の時間・回数を選んで運転)	19
予約運転する	20
ふろ水を使う	21

必要なとき

お手入れする(本体・フィルター類など)	23
洗濯・脱水槽を清潔に(槽クリーン)	26
槽の汚れが気になるときに(槽洗浄)	27
設置のしかた (事前確認/排水ホース/据え付け/給水ホース/試運転)	28
長期使用製品安全表示制度に基づく本体表示について	35
保証とアフターサービス	35
お客様ご相談窓口のご案内	36
こんなときは?	37
エラー表示	39
付属品/別売品	裏表紙

お買いあげいただき、まことにありがとうございました。

- この取扱説明書をよくお読みのうえ、正しくお使いください。
ご使用前に「安全上のご注意」を必ずお読みください。
- この取扱説明書(据付説明付き)は保証書とともにいつでも
見ることができる所に必ず保存してください。
- 設置のさいには「設置のしかた」をご確認ください。

安全上のご注意

人への危害、財産への損害を防ぐため、お守りいただくことを説明しています。

■誤った使いかたで生じる内容を次のように区分して、説明しています。

 **警告** 「死亡または重傷を負うおそれがある」内容。

 **注意** 「軽傷を負う、または財産に損害を受けるおそれがある」内容。



警告

感電や漏電、発火などによる事故やけがを防ぐために

電源や電源プラグ・コードは



- 傷んだものは使わない
- 束ねない、無理に曲げない
- 傷付けない、加工しない
- 重いものを載せない、はさみ込まない
- 引っ張らない、ねじらない
- コードを持って抜かない
- 濡れた手で抜き差ししない
- ゆるんだコンセントは使わない
(感電・ショート・発火の原因)



- 定格15A・交流100Vの単独コンセントを使う(電源や定格が異なったり、他の器具と併用すると分岐コンセント部が異常発熱して発火の原因)
- 電源プラグの刃および刃の取付面にほこりが付着している場合はよく拭く(火災の原因)

子供の事故を防ぐために



- 子供に洗濯・脱水槽の中をのぞかせない
- 本体の近くに台を置かない(洗濯・脱水槽内に落ちて、けが、やけど、感電、窒息、おぼれる原因)
- 扱いに不慣れな方だけでは使わせない



洗濯物を取り出すときは



- 洗濯・脱水槽が完全に止まるまで触らない
(洗濯物が手に巻き付くとけがの原因)

据え付けは



- 浴室など湿気の多い所や風雨にさらされる場所に置かない
(感電や漏電による火災の原因)



アース線接続

- アースを確実に取り付ける
(故障や漏電のときに感電の原因)
アース工事は販売店、または最寄りの電気工事店にご相談を

お手入れのさいは



- 本体各部に直接水をかけない
(ショート・感電の原因)



プラグを抜く

- 必ず電源プラグをコンセントから抜く
(感電やけがの原因)

その他



- ガソリン・灯油・ベンジン・シンナー・アルコールなどや、それらが付着した洗濯物を絶対に入れたり近付けたりしない(爆発・火災の原因)
- プラスチック部には絶対に火気を近づけない
(火災・変形の原因)
- 脱水中にふたのロックがかからない(回転中でもふたが開けられる)ときや、運転終了後、洗濯・脱水槽が回転しているときは、絶対に手を入れない。ただちに電源プラグを抜き修理を依頼する(けがの原因)
- 改造はしない
- 修理技術者以外の方は分解したり、修理をしない(火災・感電・けがの原因)
修理はお買いあげの販売店にご相談を

愛情点検



長期で使用的場合は商品の点検は！
こんな症状はありませんか？

- とどきき運転しないときがある。
- 運転中、ふたのロックがかからない。
- 水漏れする。(ホース・水槽・水栓つぎてなど)
- こげくさいにおいがする。
- 運転中に異常な音や振動がある。
- さわるとピリピリ電気を感じる。
- 電源コード、プラグが異常に熱い。

必ずお守りください



■お守りいただく内容の種類を次の図記号で説明しています。

 してはいけないこと。

 しなければならないこと。

 **注意**

漏電やけがを防ぎ家財などを守るために

洗濯物・本体・周囲の壁などの損壊を防ぐために



- 防水性の衣類やシートは洗濯・脱水・風乾燥しない
 - ・レインコート・サウナスーツ
 - ・ウインドブレーカー・スキーウェア
 - ・ダウンジャケット・理美容用クロス
 - ・オムツカバー・自転車、自動車などのカバー
 - ・寝袋・防水シート・防水エプロン など
 (水が抜けられないため脱水中に異常振動を起こし、転倒によるけが、本体・壁・床などの損壊、水漏れの原因)



- 毛布など大物は、折りたたんで重ねた状態に入れ~~ない~~ (洗濯中に固まりやすいため脱水中に異常振動を起こし、転倒によるけが、本体・壁・床・洗濯物などの損壊、水漏れの原因)
 (17ページ)をご確認のうえ大型毛布用ネットを使用して正しく入れてください。

- カーペットやカーペットカバーは、洗濯・脱水・風乾燥しない

- 用途外には、使用しない
 洗濯機本来の用途以外のものを洗ったり、脱水しない。
 (異常振動を起こし本体損壊やけがの原因)

※衣類の取扱い表示をご確認ください。(9ページ)
 ※異常振動が起こった場合、安全装置がはたらきますが、槽が高速で回転しているときはすぐに止まりませんのでご注意ください。

温度に注意



- 温水を使用する場合は、50℃以上のお湯は使用しない(プラスチックが変形し故障の原因)

事故防止のため使用を中止し、電源プラグをコンセントから抜き、必ず販売店に点検をご依頼ください。なお、点検・修理に要する費用は販売店にご相談ください。

運転前の確認



- 蛇口を開いてホースの接続を確認する
 (ねじがゆるんでいると、水漏れして水びたしなどの思わぬ被害の原因)

運転後の確認



- 必ず蛇口を閉じる
 (万一の水漏れ防止)

電源プラグは



プラグを抜く

- 電源プラグを抜くときは、電源コードを持たずに必ず先端の電源プラグを持って引き抜く(感電・ショート・発火の原因)
- 長期間ご使用にならないときは、必ず電源プラグをコンセントから抜く(絶縁劣化による感電や漏電・火災の原因)

その他



- 上にのぼったり重い物を載せたりしない(変形・破損により、けがをする原因)
- 運転中は本体の下に手足を入れない(回転部などがあり、けがや感電の原因)とくに置台などを使用すると、床面とのすき間が大きくなります。ご注意ください。
- ロックされたふたを無理に開けない(ふたやロック機構部が破損の原因)

その他のご注意

- 操作部付近に、磁石など磁気を帯びたものを近づけない。(誤動作の原因)
- 上に物を置かない。(振動による落下や誤動作の原因)

- 左記症状がなくても、お買いあげ後5年程度たちましたら、安全のためや能力低下を防ぐため、点検をおすすめします。点検費用については、販売店にご相談ください。

操作部の見かた

操作部・表示部

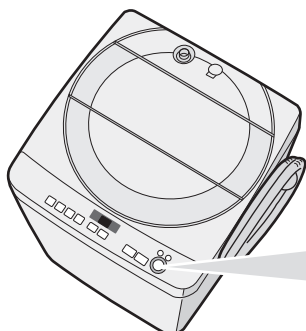

運転内容／進行表示

- 各コースの運転内容や所要時間や表示の見かたについては (6, 7 ページ) をご覧ください。
- ランプの点滅位置で進行状況をお知らせします。

自動運転では、表示と運転時間は一致しません。

例 10分を超えて 15分以内
10分以内
5分以内

Ag⁺ 抗菌・防カビ仕様について

パルセーター、バルンサー、液体洗剤・液体漂白剤投入口、糸くずフィルターの枠などのプラスチック部にAg⁺ 抗菌・防カビ加工*を施しています。

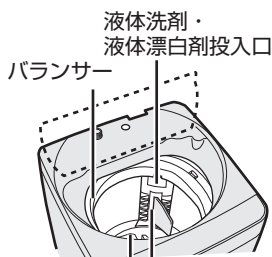

パルセーター フィルターの枠

- ※ 試験機関：(一財)ボケン品質評価機構
- ※ 試験成績書発行番号：213248364-1/2
- ※ 試験方法：JIS Z 2801 抗菌試験 / JIS Z 2911 かび抵抗性試験
- ※ 試験結果：抗菌効果あり/カビ抑制効果あり

洗剂量目安表示 (12 ページ)

洗剂量/水量(L)
■ 34-40
■ 24-31
■ 12-20

ふろ水ボタン (21, 22 ページ)

■ 15	■ 注水	■ 6
■ 洗い	■ 2	■ 3
■ すすぎ	■ 5分	■ 1回
■ 1分	■ 1分	

残り水量 予約 (分) (L) (時間後)

運転内容ボタン

個別運転や運転内容の変更に
「洗い」中に変更できます。
(13, 19 ページ)

水量ボタン

水量は自動的に決まります。
(20~40Lまで5段階)
(6, 12 ページ)
お好みの水量に変更できます。
(12~40Lまで6段階)

予約ボタン (20 ページ)

運転終了時間を予約するときに
1~24時間後まで1時間単位で選べます。

運転中の動き

※ 脱水中は適切な回転数を保つため、間欠運転をおこないます。

【標準コース】

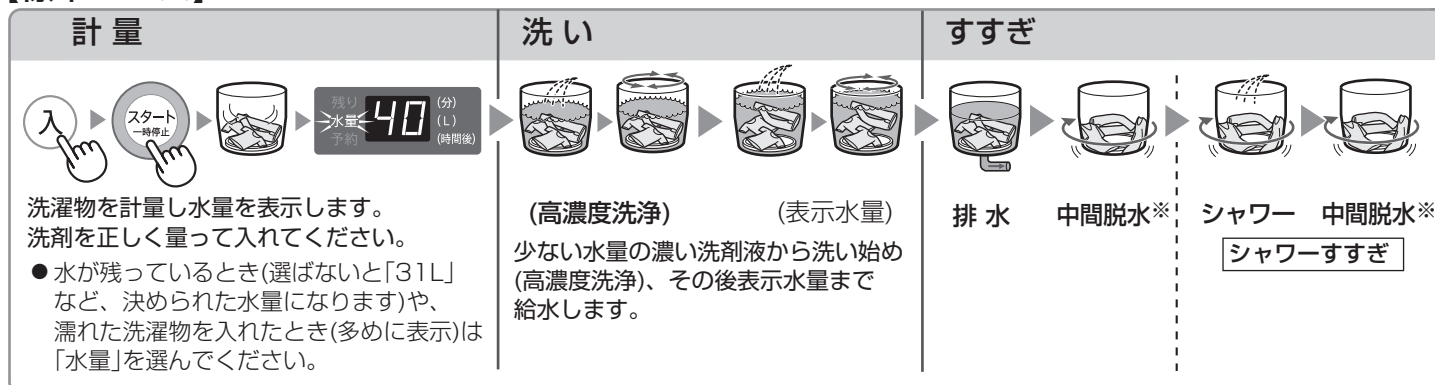

注意



長期間で使用にならないときは、必ず電源プラグをコンセントから抜く

プラグを抜く

【絶縁劣化による感電や漏電・火災の原因】

初めてご使用になるとき
工場テスト時の残水が出る場合があります。

数字表示部

● 運転残り時間

100分以上は「2H」～「9H」の1時間刻み、99分以下は1分刻みで表示します。



残り41分

● 水量



水量40L

● 予約時間

20ページ



9時間後に終了

● エラー表示

39ページ



コースボタン 7ページ

標準 | ガンコ汚れ | おしゃれ着 | シワ抑え
時短 | 毛布 | 風乾燥

コース

槽クリーン

電源

切 入

スタート
一時停止

槽クリーンボタン 26ページ

電源スイッチ

運転が終わると自動的に切れます。

電源を入れたまま放置すると、5分後に切れます。

(オートパワーオフ)

電源が切れたあと、約1秒間は電源「入」を受け付けません。

電源を入れ直したいときは、ランプが消えてから操作してください。

スタート・一時停止ボタン

ふたロックを解除したいときにも。

チャイルドロックを設定するときは 8ページ

準備とあとかたづけ

準備

据付・洗濯物

- 初めてお使いのときは、ガタつきなど、設置を確認する。 (8ページ)
- 洗濯物の確認、準備。 (9ページ)
- 蛇口を開く。
ふる水給水を使うときも必ず開く。 (21ページ)
- ふる水ポンプを接続する。

あとかたづけ

フィルターなど

- 蛇口を閉める。
- 糸くずフィルターを掃除する。

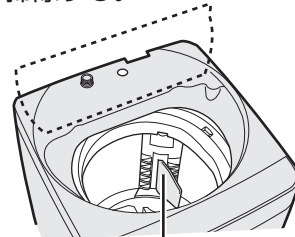

糸くずフィルター 23ページ

- ふる水ポンプのあとかたづけ 21ページ

操作部の見かた／準備とあとかたづけ

ほぐし運転



衣類を取り出しやすくするため、脱水後約1～3分間かくはん運転をおこないます。

- 標準/ガンコ汚れ/シワ抑えコースで、容量が約4kg以下の場合。
- 脱水のみでの運転のときは、おこないません。
- ほぐし運転しない設定もできます。 (13ページ)

【風乾燥コース】

風乾燥



予備脱水※



かくはんではほぐし、高速回転で水分を飛ばす。
(高速回転からかくはんに切り替わるさい、4～10分ごとに約30秒止まります)



給水

すすぎ
ためすすぎ

脱水



排水



脱水※

コースの紹介

- 槽クリーンについては、[26ページ](#)をご覧ください。
- 槽洗浄については、[27, 28ページ](#)をご覧ください。

コースの使い分けと運転内容

コース	洗濯量 の上限	自動運転内容					水量	ふろ水 21,22ページ	予約 20ページ
		洗い	すすぎ	脱水	所要時間の 目安 ^{*1}	上段：50Hz地域 下段：60Hz地域			
標準 14ページ ふだんのまとめ洗いに	7kg	9～11分 ----- 7～10分	シャワー →ため	6～8分 ----- 5～6分	約32～40分 ^{*2} ----- 約27～35分 ^{*2}	20～40L	○	○	
ガンコ汚れ 14ページ 泥汚れなどに	3.5kg	17～19分	ため2回	6～8分 ----- 5～6分	約50～53分 ^{*3} ----- 約48～51分 ^{*3}	20～31L	○	○	
おしゃれ着 16ページ デリケートな衣類に	1.2kg	10分	ため2回	ソフト 65秒	約33分	31L ^{*4}	○	—	
シワ抑え 14ページ シワを抑えてお洗濯	1kg	9分 ----- 7分	シャワー →ため	1分	約26分 ^{*3} ----- 約23分 ^{*3}	20L	○	—	
時短 14ページ 軽い汚れをスピーディーに	7kg	5～7分	ため1回	6分 ----- 5分	約22～30分 ----- 約20～29分	20L 31L 34L	○ 「洗い」のみ	○	
毛布 17ページ 毛布のお洗濯に	3kg	14分	注水2回	6分	約52分	40L ^{*4}	○	○	
風乾燥 18ページ 化繊の乾燥や干し時間の短縮に	3kg	風乾燥 2時間			約2時間	—	—	○	

- ※1 給水量が15L/分の場合の目安時間。給・排水事情やふろ水の使用により長くなります。
 ※2 容量約4kg以下では、ほぐし運転をおこなうため、所要時間が約2～3分長くなります。
 ※3 容量の上限が4kg以下のため、ほぐし運転の時間を含んでいます。
 ※4 水量が決まっています。必要に応じて変更してください。(洗濯量は計量しません)

洗濯量はJIS(日本工業規格)に規定の布地によるものです。

ワイシャツ
(混紡約200g)



長袖アンダーシャツ
(綿約130g)



スリッパ
(混紡約150g)



くつ下
(混紡約50g)



バスタオル
(綿約300g)



ブラウス
(混紡約200g)



パジャマ(上下)
(綿約500g)



ブリーフ
(綿約50g)



タオル
(綿約70g)



シーツ
(綿約500g)



各ボタンで選べる内容

コース	洗い	すすぎ シャワーすすぎは 選べません。	脱水	水量
標準	5分・10分・15分・ 洗いなし	ため1回・注水1回・ため2回・注水2回・ ため3回・注水3回・すすぎなし	1分・3分・6分・ 9分・脱水なし	12L・20L・24L・ 31L・34L・40L
ガンコ汚れ	20分・洗いなし	【標準と同じ】		【標準と同じ】
おしゃれ着	10分・洗いなし	ため2回・すすぎなし	1分・脱水なし	
シワ抑え	【標準と同じ】		1分・3分・脱水なし	
時短	5分・洗いなし	ため1回・すすぎなし	6分・脱水なし	20L・31L・34L
毛布	【標準と同じ】			
風乾燥	風乾燥 2時間 <変更不可>			

表示の見かた

洗い						脱水					
	5分	10分	15分	20分	洗いなし		1分	3分	6分	9分	脱水なし

<p>シャワーすすぎ (シャワー)</p>	<p>シャワーで洗濯物全体に水をしみこませ、脱水で絞ってすすぐ。</p>	<p>ためすすぎ (給水)</p>	<p>表示水量まで給水後すすぐ。</p>	<p>注水すすぎ (給水)</p>	<p>表示水量に関係なく、40Lまで給水後、かくはん→注水すすぎをおこなう。</p>
----------------------------------	--------------------------------------	------------------------------	----------------------	------------------------------	--

すすぎ							
	ためすすぎ 1回	注水すすぎ 1回	ため2回 または シャワー+ため	注水2回	ため3回	注水3回	すすぎなし

ご使用前に

本体の確認

28~34ページに従って、正しく設置してください。
据え付け状態が悪い場合は、お買いあげの販売店または設置した業者にお問い合わせください。

水漏れしませんか？

水栓つぎて・給水ホース

- 新しいものに取り替えましたか？
ゆるみ、ぐらつき、傾きはありますか？
または、(29ページ)に記載の適した蛇口を使用していますか？
- 適さない蛇口の場合は、別売のオートストッパー付き水栓ジョイントに取り替えてください。
- 給水ホースにねじれ・引っ張りなどはありませんか？ (33ページ)

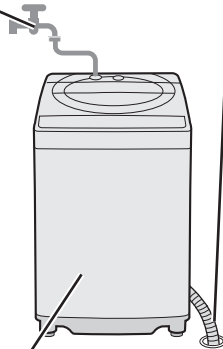

ホース破れを防いだり、スムーズな排水のために

排水ホース

- 下に押し込んでいませんか？
- 持ち上がっていませんか？

排水口

- 設置前にお掃除しましたか？

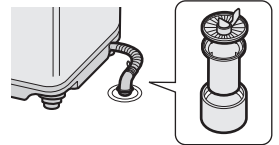

異常振動を防ぐために

本体の設置状態

- ガタつきませんか？
- 水平ですか？

ふたロックについて

運転中は、安全のため ふたを自動ロックしています。

開けたのかた

運転中に



- ロックを解除して、ふたが開けられます。
(脱水槽回転中の一時停止は、5秒~15秒かかります)

チャイルドロックを設定しているとき

- 運転中だけでなく、一時停止中もふたを自動ロックします。
- 運転中に一時停止し、**コース** を押しながら **槽クリーン** を押すと、ふたが開けられます。

チャイルドロックの設定のしかた

一時停止中もふたが開かないようにロックできます。
(小さなお子様がおられる場合などに)

設定のしかた

電源「切」の状態です、「ピーッ」と鳴るまで

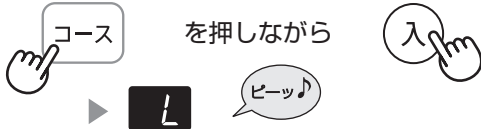

解除のしかた

電源「切」の状態です、「ピピッ」と鳴るまで

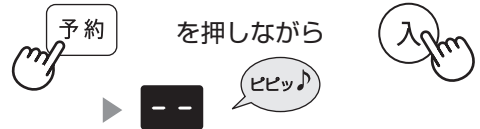

チャイルドロックを設定しているときは

- 運転中に一時停止しても、ふたのロックははずれません。
- 運転終了後槽内に水が残っている場合も、ふたのロックははずれません。

チャイルドロック設定中のふたの開けかた

「カチッ」と鳴ってロック解除します。状況により数秒かかる場合があります。音がするまで押し続けてください。

運転中は…

一時停止し

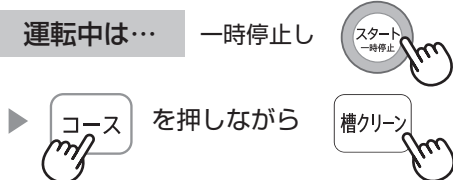

電源「切」の状態ですふたがロックされているときは…

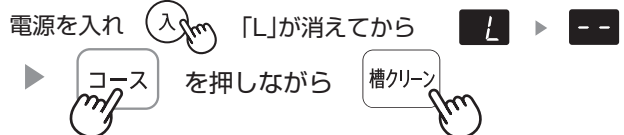

洗濯物の確認

洗濯も風乾もできないもの

例

- 衣類の取扱表示のないもの
- 「水洗いはできない」という表示のあるもの
- 「石油系溶剤でドライクリーニングできる」という表示のあるもの
- 芯地が多く、形くずれしやすいもの
ネクタイ・ブレザー・ジャケット・コート・スーツ・ツバのある帽子など
- 著しい収縮や変色、表面変化を起こすおそれのある素材
レーヨン・キュプラ・絹および混紡品など
- 毛倒れを起こす起毛製品
ベルベット・別珍など
- 形くずれや表面変化を起こすおそれのある生地
強燃糸使用の生地・ジョーゼット・クレープ・ちりめんなど
- ウレタン(スポンジ類)の入ったもの
- 座ぶとん・クッション・枕など
- 表面の凹凸などが消えやすいもの
防シワ加工品・エンボス加工品など
- ふとん・カーペット・カーペットカバー
- 色落ちしやすいもの
- 皮革製品・皮革装飾をほどこしたもの
- 和服、和装小物など
- 防水性の衣類

風乾できないもの

例

- 毛布【傷みや毛倒れの原因】
- ウール製品【傷みや毛が抜ける原因】
- のりづけした衣類【槽内がのりで汚れる原因】
- 「平干し」や「ドライ」絵表示のあるもの
- 装飾品を使用したもの
- タイツ・レース・装飾の多いもの【型崩れの原因】
- 「タンブラー乾燥はおさげください」表示のあるもの

洗濯物の準備

洗う前に

- 衣類の取扱表示を確認。
- しみや部分汚れは、繊維の種類や、しみの内容に応じた方法で処理。

- 初めて洗う衣類は、色落ちや色移りについて確認。
- 色落ちしやすいものは、分けて洗う。

衣類・洗濯脱水槽・パルセーター・糸くずフィルター の傷付きを防ぐために

- ひもは結び、ファスナーは閉じる。
- 金属製のボタンや装飾品の付いたものは、裏返すか洗濯ネットに入れる。
- 毛玉や糸くず、毛羽立ちが気になる衣類は裏返す。
- 硬貨・ヘアピン・カーテン金具などの金属片などは、必ず取り除く。
- 砂や泥は、あらかじめ落とす。



● 洗濯物は入れ過ぎない

- 衣類はバランスーより上に出ないように押し込んでください。
【給水時浮き上がって水が飛散すると床が水浸しになったり、運転中槽からはみ出して衣類や製品を傷める原因】

洗濯物はこの位置まで
(バランスーより下に)

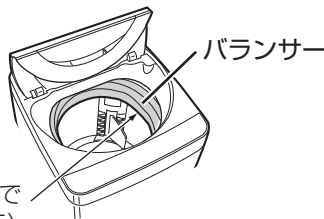

- デリケートな衣類は、洗濯ネットに入れる。
 - 軽やかさばる衣類(フリース素材など)。
【運転中に飛び出し、衣類や製品を傷める原因】
 - ブラジャーは市販の専用ネットに入れる。
【ワイヤーが飛び出し、異音や故障の原因】
 - 入れる量は少なめにする。
(洗濯量の目安は **6ページ**)
【洗い・すすぎ・脱水性能の低下や脱水中の片寄り、飛び出しの原因】
 - 洗濯ネットのファスナー金具はカバーに収める。
【運転中に接触し衣類や製品を傷める原因】

- ジーンズなどかさばる衣類や浮きやすいもの※は底に入れる。【衣類が飛び出し傷付く原因】
※ くつ下・ハンカチなどの小物類、フリースなど化繊100%のもの、撥水加工を施したものなど

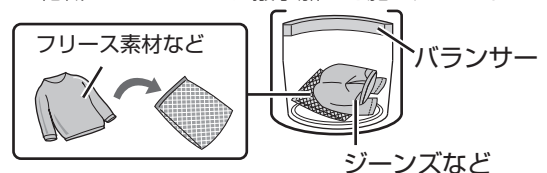

- 毛布コースで洗濯するときは、必ず別売の大型毛布用丸型ネットを使う。**17ページ** 裏表紙

ビジュアルガイド 裏表紙でもご案内しています。

洗剤類の使いかた 1

すぐに洗濯するとき

槽に直接入れる 粉末洗剤 粉末漂白剤

粉末洗剤 表示を目安に量って入れる。

- カップの大きさや使用量は、メーカーや銘柄によって異なります。
- 水に溶けやすいものをお使いください。

粉末漂白剤

使用量・使いかたは、容器の表示をご覧ください。

液体洗剤・液体漂白剤投入口

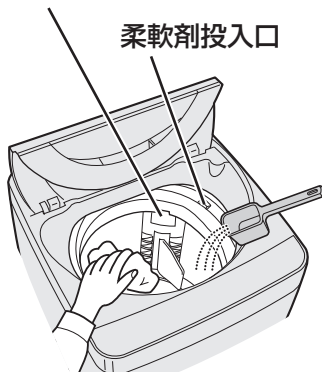

洗濯物をよけて、槽の周辺部に入れます

液体洗剤・液体漂白剤投入口に入れる 液体洗剤 液体漂白剤

液体洗剤 表示水量を目安に量って入れる。

液体漂白剤 使用量・使いかたは、容器の表示をご覧ください。

- 少しずつ流し込みます。流し込んだあとは、必ずふたを閉めます。
- 原液が衣類にかからないようにご注意ください。
- 塩素系は色落ち・変色のおそれがあります。

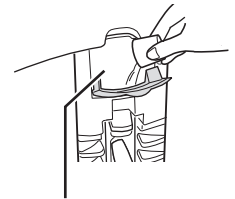

液体洗剤・液体漂白剤投入口

柔軟剤投入口に入れる 柔軟剤

柔軟剤 表示水量を目安に量って入れる。

- 最終すすぎ中に自動的に入ります。
- 正しく量って入れます。【入れすぎはカビの原因】
- 入れたまま12時間以上放置したり低温のときは固まることがあります。
- 投入口の外に流れないようにご注意ください。洗濯前に衣類に固まって付着すると変色することがあります。
- すすぎの脱水中に一時停止すると、柔軟剤の投入時期が早まり有効にはたきません。
- 毛布コースは注水すすぎのため、柔軟剤の効果が減少します。



バランスー

入れにくい位置にあるときは
バランスー部分を持ち、
時計方向に回してください。

柔軟剤投入口



濃縮タイプは
流れにくいので、
水で3倍に薄める



- 洗剤類は周囲の温度や湿度など保管条件の変化にご注意のうえ、早めにご使用ください。保管条件により、洗剤が固まる・柔軟剤がどろどろになったり粒ができるなど、状態が変化する場合があります。このような洗剤類は溶けにくいので、効果が十分に発揮できなくなったり、しみの原因になることがあります。

すぐに洗濯するとき(つづき)

粉石けん・液体石けん

槽内で溶かす

- ① 水量「12L」を選び、いったんふたを閉めてスタートする。(給水を始める)
- ② かくはんが始まったら石けんを少しずつ入れ、約3分運転して十分に溶かす。
- ③ 電源を入れ直し、コースや水量を選び直して洗濯する。

溶けにくい場合

- ① 洗面器などに30℃前後のぬるま湯(約5~10L)を用意し、石けんを少しずつ入れながらかきまぜて十分に溶かす。
- ② 洗濯を始め、給水中に石けん液を槽内に入れる。

- 合成洗剤と比較して洗濯物に残りやすいため、十分にすすぐ。注水すすぎ3回をおすすめします。(7 ページ)
- 【黄ばみやにおいの原因】
- 入れすぎたり低温の水に直接入れない。
- 【石けんかすがたまる原因】
- 粉石けんや液体石けんは予約洗濯に使わない。

予約運転するとき 20 ページ

ハンカチなどに包み、洗濯物の中央に押し込む
粉末洗剤 粉末漂白剤

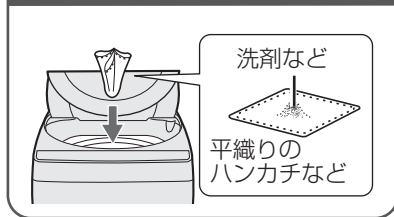

液体洗剤・液体漂白剤投入口

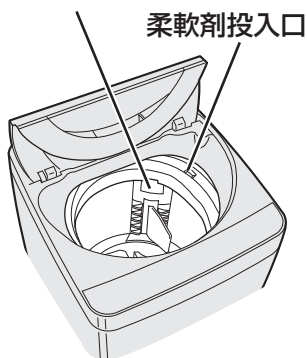

柔軟剤投入口に入れる 柔軟剤



液体洗剤・液体漂白剤投入口に入れる 液体洗剤 液体漂白剤

液体洗剤 液体漂白剤

水で薄めて流し込みます。

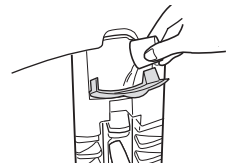

のりづけのしかた



- 「洗濯機用」と表示している化学合成のり以外は使わない。
- のりづけした衣類は「風乾燥」しない。

のりづけしたいもの(2kg以下)を入れて、以下の内容で運転を始める

標準コース

「水量31L(1kg以下は「24L」)」
「洗い5分」「脱水1~3分」

1

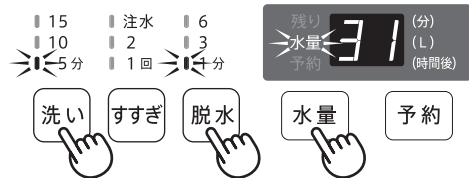

給水後

一時停止してのりを入れる

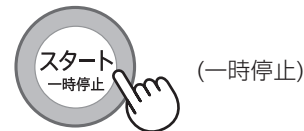

のりづけ後

衣類を取り出し、すぐに以下の内容で槽に付着したのりを洗い落とす(漂白剤を約10mL入れると効果的)

標準コース

「水量40L」「洗い5分」「脱水1~3分」

3

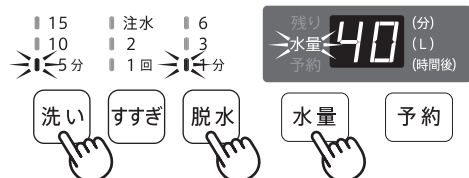







洗剤類の使いかた 2

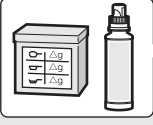

洗剤・柔軟剤の使用量

2019年11月現在

標準コースなど（ガンコ汚れコース以外）

表示 水量	洗濯量 の目安	合成洗剤						粉石けん	柔軟剤		
		容器の表示をご確認ください									
		粉末		液体		液体中性					
			水30Lに対して								
	すりきり一杯が 42gのカップの場合	18g アタック 高活性 バイオEX など	25g ポールド など	10mL アタック ZERO など	25mL トップ クリアキッド など	40mL アクロン エマール など	36g そよ風 など	7mL ふんわり ソフラン など	10mL フレア フレグランス など	20mL ハミング など	
40L	7kg	 約0.6杯	24g	34g	13mL	34mL	53mL	48g	9mL	13mL	27mL
34L	4.5kg	 約0.6杯	21g	29g	11mL	29mL	45mL	41g	8mL	11mL	23mL
31L	3.5kg	 約0.4杯	19g	26g	10mL	26mL	41mL	37g	7mL	10mL	21mL
24L	2kg	 約0.3杯	14g	20g	8mL	20mL	32mL	29g	6mL	8mL	16mL
20L	1kg	 約0.3杯	12g	16g	7mL	16mL	27mL	24g	5mL	7mL	13mL
12L	0.3kg	 約0.2杯	7g	10g	4mL	10mL	16mL	14g	3mL	4mL	8mL

ガンコ汚れコース

31L	3.5kg	 約0.7杯	29g	39g	15mL	39mL	—	56g	7mL	10mL	21mL
24L	2kg	 約0.5杯	21g	30g	12mL	30mL	—	43g	6mL	8mL	16mL
20L	1kg	 約0.4杯	18g	24g	10mL	24mL	—	36g	5mL	7mL	13mL
12L	0.3kg	 約0.3杯	11g	15g	6mL	15mL	—	22g	3mL	4mL	8mL

- ガンコ汚れコースでは、洗剤の使用量が他のコースと異なります。
- 「12L」は で選んでください。自動では選ばれません。
- 表に記載のない使用量については、容器の表示に従ってください。
- 表に記載の洗剤名や使用量は、変わる場合があります。

ジェルボール型洗剤(アリエールなど)は、槽に直接入れてください。

- 予約運転の場合も液体洗剤・液体漂白剤投入口に入れしないでください。
- 使用量については、容器の表示をご覧ください。

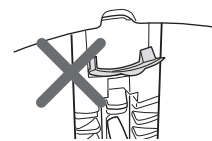

設定を変更する

運転内容を変更する

洗い中に、洗い時間・すすぎ回数・脱水時間・水量が変更できます。

例 すすぎ回数を変更する

変更できるコース

標準・ガンコ汚れ・シワ抑え・毛布

1



洗い中に「一時停止」する

●洗濯物を追加したい場合は入れます。(適切な水量に変える)

2

変更したい行程のボタンを選ぶ



●変更できる内容は [7 ページ](#)

3



再スタートする

- 洗い中でも終わり近くになると、変更できません。
- 以下の変更は運転が始まるとできません。
 - コースの変更
 - ふろ水設定の追加

水量を調整する

自動的に決まる水量を、多めや少なめに調整できます。

1

電源「切」の状態



を押しながら



反映されるコース

標準・ガンコ汚れ・シワ抑え

2



で調節する

※「少なめ」でも洗濯量が多い(7kg)場合は40Lになります。



3



ピッ

- 記憶して電源が切れます。
- 最高は40L以上、最低は20L未満にはなりません。

終了音を消す

終了音を消すと、「槽の内側/外側の両方を洗浄する」のつけ置き洗浄終了のお知らせ音も鳴りません。

設定のしかた	スタート後に	
解除のしかた	予約	コース

を押しながら



終了音は鳴らない



終了音が鳴る

ほぐし運転をやめる

脱水後のほぐし運転 [5 ページ](#) をおこなわないように設定できます。

設定のしかた	電源「切」の状態	
解除のしかた	脱水	

を押しながら



ほぐし運転をおこなわない



ほぐし運転をおこなう

洗濯する コース

標準/ガンコ汚れ/シワ抑え/時短コース

各コース 洗濯量の上限

標準	7kg	ガンコ汚れ	3.5kg
シワ抑え	1kg	時短	7kg

● 運転内容については 6 ページ をご覧ください。

蛇口を開けて、洗濯物を入れる

準備

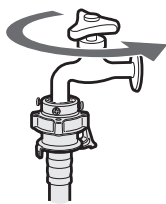

お願い

● ジーンズなどのかさばるものや浮きやすいものは、底の方に入れてください。また、全体がバルンサーより上に出ないように押し込んでください。運転中に洗濯物が飛び出し、本体や洗濯物が傷む原因になります。

ここから上に出ないように入れる



バルンサー

● ふろ水を使うときも必ず開ける。

1



標準

「標準コース」に自動設定

「コース」ボタンで選ぶ

コース

標準 ▶ ガンコ汚れ ▶ おしゃれ着 ▶ シワ抑え
時短 ▶ 毛布 ▶ 風乾燥

必要に応じて

● ふろ水を使う 21 ページ

ふろ水

● 予約運転する 20 ページ

予約

2



洗濯量計量

水を入れずに衣類をかくはんします



水量を表示

すすぎ回数を変更したいときは水量表示後、

すすぎ で変更できます。

時短コースは軽い汚れ専用のコースです。
汚れが気になる場合は、標準コースや
ガンコ汚れコースをご利用ください。

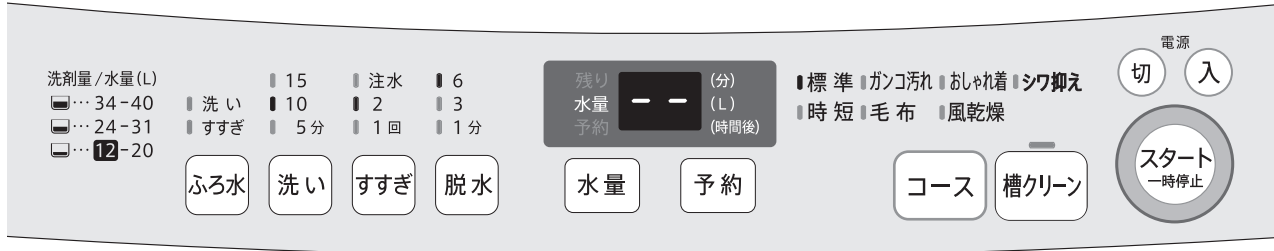

標準コースの表示例

3 洗剤類を入れる (10, 12ページ)

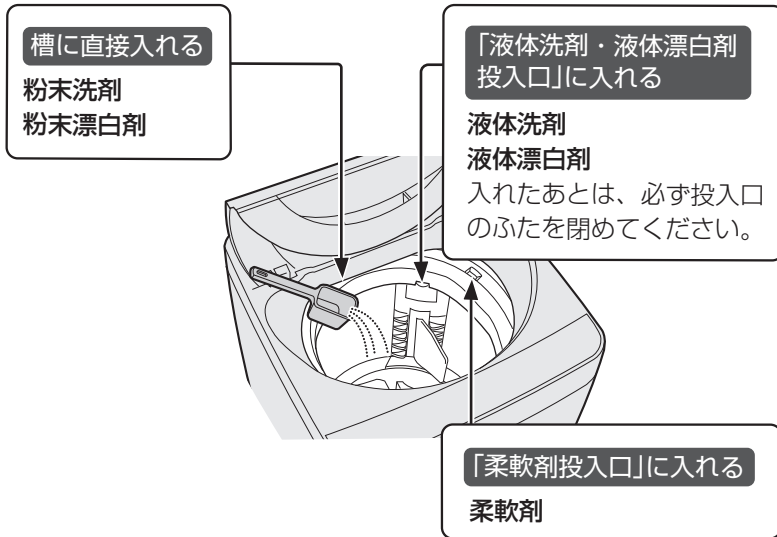

- 表示を目安に、量って入れてください。
- ガンコ汚れコースでは他のコースと洗剤の使用量が異なります。(12ページ)

4 ふたを閉める

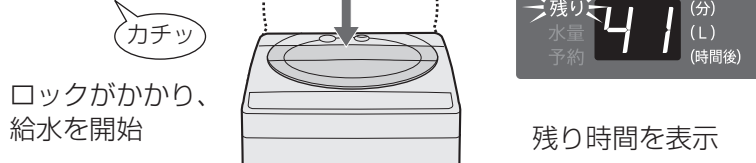

運転

衣類を取り出す



- シワ抑えコース終了後、脱水が足りないと感じた場合は、追加で脱水してください。(19ページ)
あらかじめ脱水時間を変更して運転することもできます。(7ページ)

洗濯する

デリケートな衣類を洗う コース

おしゃれ着コース

洗濯量の上限：1.2kg 水量：31L

衣類の確認

- 水につけてもこすったりしなければ洗えるもの



おしゃれ着やデリケートな衣類
 ・ウール、カシミアなどのセーター
 ・スカート・スラックス・ブラウスなど

この絵記号でも「洗濯も風乾燥もできないもの (9ページ)」に該当すると洗えません。

- 「洗濯も風乾燥もできないもの」に記載のもの

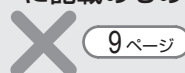

お洗濯後

陰干しする

■セーター

市販の平干しネット 形を整える

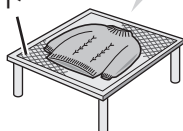

■ブラウスなど伸びにくいもの

ハンガー 形を整える



形を整える

■毛足が長いもの

振りながら形を整えて干す。

アイロンをかける

- 衣類の絵表示に従う。
- てかりの出やすいもの、刺繍・ビーズの付いたものは当て布する。



縮んだら

- ウール・麻などの縮みやすい繊維でもある程度伸ばせます。アイロンを浮かせた状態で、スチームをあてる。



洗濯物を入れて

1



⇒ おしゃれ着

2



- 洗濯量計量はありません。
- 給水を開始。

- 水量のみ変更できます。

7ページ

3

(表示水量に従い)

液体洗剤を入れてふたを閉める

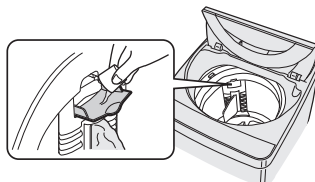

運転

衣類をすぐに取り出す



- 液体中性洗剤をご使用ください。衣類に直接かからないようご注意ください。
- ジェルボール型洗剤(アリエールなど)は使用しないでください。

【衣類が傷む原因】

- 「ふる水 (21ページ)」が使えます。「予約」は使えません。
- 素材により浮きやすいものがあります。給水後に一時停止して、上から押さえて十分に液を含ませて洗めます。
- 終了後、十分に脱水できていないと感じたときは、おしゃれ着コース「脱水のみ」で追加運転してください。

ご注意

- 水温は30℃以下でお使いください。特にふる水をご使用のときはご注意ください。
 【ウール・絹など動物繊維の縮み・変形の原因】

毛布のお洗濯に コース

毛布コース

洗える毛布とネット

洗える毛布

- または 表示のあるもの (表示のないものは洗わないでください)
- アクリルなど、合成繊維100%
- シングルサイズ(3kg以下)

毛布やカーテンなどの大物を洗うときは別売の大型毛布用丸型ネットを必ずお使いください。 裏表紙

【洗濯物が浮き上がって洗濯物や製品を傷める原因】

- 指定の大型毛布用丸型ネットを使わず運転して、洗濯物や製品が傷んだ場合は、保証の対象外となります。

① 6つ折りにしてから巻き込む。(高さを水面以下に)

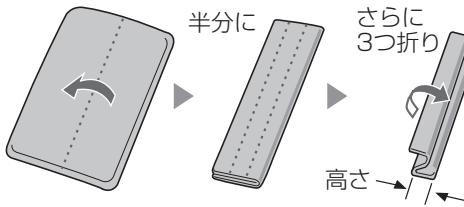

② ネットに入れて槽に押し込む。

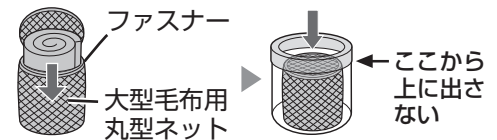

入れかたはビジュアルガイドでもご案内しています。 裏表紙

洗濯物を入れて

1



● ふろ水を使う

ふろ水 21ページ

● 予約運転する

予約 20ページ

2



- 洗濯量計量はありません。
- 給水を開始。

(表示水量に従い)

液体洗剤を入れてふたを閉める

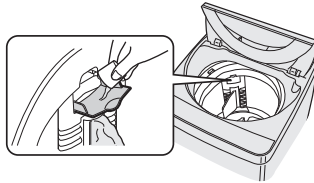

3

運転

洗濯物を取り出す



● 粉末洗剤は、あらかじめぬるま湯(約30℃・5L)に溶かしてから、洗濯物を入れる前に槽に直接入れます。

洗濯中浮き上がりやすいので十分に押し込む。

(「洗い」の後半におこなうと効果的)

① 「一時停止」して、浮き上がっている部分の空気を押し出す

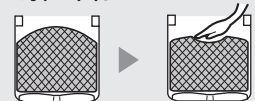

② 再スタートする (自動的に水を補給する)

お願い

- 少量(1.5kg以下)の場合は、標準コースでお洗濯してください。毛布コースは水流が強いため、水量を減らしても水が飛び散るおそれがあります。
- 電気毛布には、洗濯できないものがあります。電気毛布の説明書をご確認ください。

デリケートな衣類を洗う／毛布のお洗濯に

風乾燥する コース

干し時間の短縮や化繊の乾燥に

こんなときに

こんなときに		容量	風乾燥時間
干し時間を短縮したい	一般の衣類	3kg以下	2時間
化繊の送風乾燥※	ポリエステルなど化繊100%の衣類	1kg以下	2時間

※ 部屋干しと同程度まで乾かせます。

容量にご注意ください

多いと乾きむらや乾き残りの原因になったり、乾いてかさの増えた衣類が内部ですれて、衣類を傷める原因になります。また、ハンカチのみなど、量が極端に少ない(0.5kg未満)場合、衣類が槽に張り付いて乾きむらになることがあります。途中で一時停止し、ほぐしておくを防げます。

準備

十分に脱水してシワをのばして入れ、ふたを閉める



● 予約運転する

予約

20ページ

1



2



風乾燥

3



運転

衣類を取り出す



● シワ防止のため、すぐに取り出してください。

「脱水だけ」など個別に設定する

操作のしかた

「洗い」「すすぎ」「脱水」の時間・回数を選んで運転できます。

1

例 すすいで脱水したいとき

洗濯物を入れて



- 必要に応じてコースを選ぶ。

● ふろ水を使う

ふろ水 (21 ページ)

● 予約運転する

予約 (20 ページ)

2

運転したい行程のボタンを選ぶ



- すすぎから始めるときは「水量」も選ぶ。
- 選べる時間や回数などは (7 ページ)

こんなときに 例

- 脱水だけしたい → 脱水
- 排水だけしたい → 脱水

(「排水だけ」のときは、洗濯・脱水槽が)
回り始めたら電源を切る。

- 洗濯液を再利用したい
(洗濯液が残る) → 洗い

- 洗濯量が少ない(1.5kg以下)ときは、水量を多くしないでください。水流が強くなり、水が飛び散るおそれがあります。
- シャワーすすぎは選べません。
- すすぎから始めるときは、まず、排水→脱水を運転します。
- すすぎや脱水から始めるときは、脱水時のバランスを保つため洗濯物を上から押さえて均等に入れてください。

3



- 必要に応じて洗剤を入れ、ふたを閉める。

予約運転する

予約

運転終了までの時間を予約

おしゃれ着、シワ抑えコース以外に使えます。

1 洗濯物を入れて



- 必要に応じてコース、ふる水など運転内容を選ぶ。

●毛布コースで粉末洗剤を使用する場合は、毛布を入れる前に、洗剤をぬるま湯に溶かして槽に流し入れてください。

2



運転終了までの時間を選ぶ



- 1～24時間後まで、1時間刻みで選べます。

●一度使用すると、前回使った時間を表示します。
●所要時間 **6 ページ** より長めに設定します。短いとすぐに運転が始まり、予約した時間内に終わらないことがあります。

3



表示水量を目安に洗剤類を入れる **11,12 ページ**

液体洗剤・液体漂白剤

- 水で薄めて、投入口に流し込む。

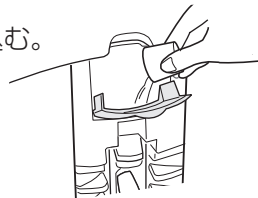

柔軟剤

- 投入口に流し込む。



4

粉末洗剤・粉末漂白剤

- ハンカチなどに包み、洗濯物の中央に押し込む。

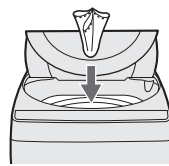

5

必ずふたを閉める

- 予約完了。

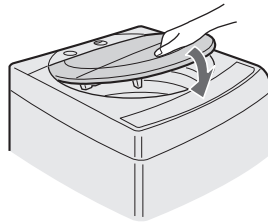

●ふたを開けていると途中で止まります。
●給水・排水条件、衣類の片寄りなどにより、選んだ終了時間を前後することがあります。

予約内容を確認めたいとき



予約

を押す。

運転終了までの時間と運転内容を表示し待機状態に戻ります。

予約後に変更や取消ししたいとき



電源を入れ直して、初めからやり直す。

ふる水を使う 1

ふる水

付属のホース(4m)で足りないときは、別売の「延長用ふる水ホースセット」をご利用ください。(裏表紙)

ビジュアルガイドでもご案内しています (裏表紙)

準備

以下の作業は電源「切」の状態を実施してください。

1

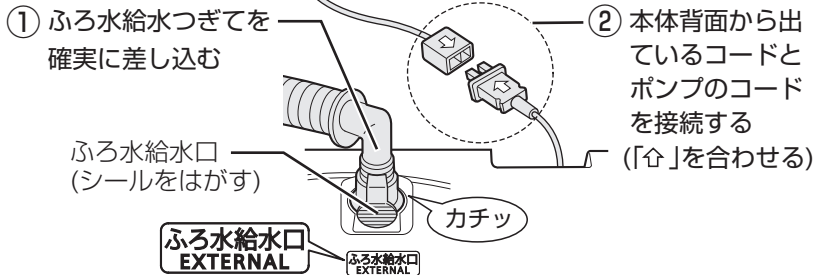

- ふる水給水つぎてを軽く引っ張り、抜けないことを確かめる。【抜けると水漏れの原因】
- 水道からのホースは、差し込まない。【水の流れる量が多く水漏れの原因】

2

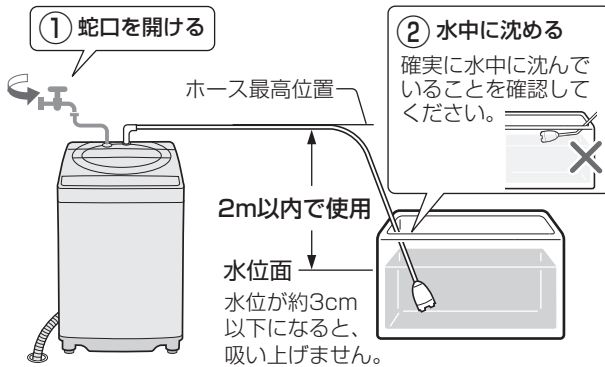

- ホース内に水が残っていると、ふる水を吸い上げにくくなる場合があります。必ず、ホースに水が残っていないことを確認のうえで使用ください。

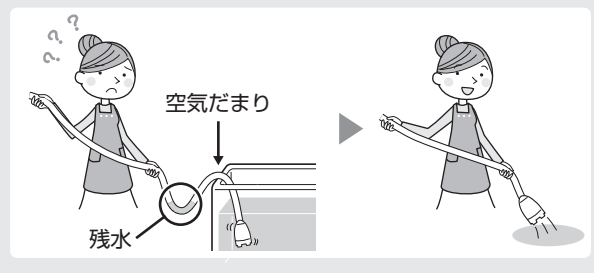

はずすとき

- ① レバーの根元を親指で押しながら真上に持ち上げてホースをはずす。

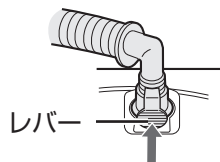

- ② コードは必ずプラグを持ってはずす。

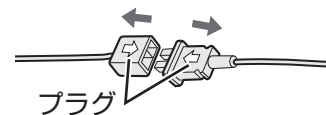

あとかたづけ

1

洗濯物を取り出す

- ホースの残水で洗濯物を濡らすのを防ぎます。

2

ポンプを浴槽から取り出してから内部の水を抜く

- ポンプを先に取り出さないと、ふる水給水つぎてから、水漏れすることがあります。
- 本体側もはずして残水を抜きます。【残水はホース内の汚れや凍結の原因】

3

ホースを輪にして、「ふる水ホース掛け」に掛ける

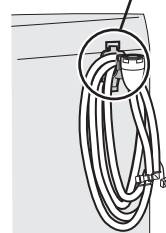
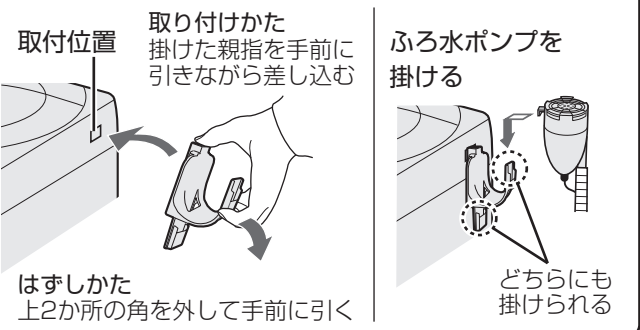

ふる水ホース掛け

本体の左右どちら側にも取り付けられます。

予約運転する／ふる水を使う

ふろ水を使う 2

蛇口は初めから開けておきます。

- 途中でふろ水がなくなったときには、水道水に切り替わります。



ふろ水給水^{※1}の手順

風乾燥以外のコースに使えます。

- ① 蛇口を開け、洗濯物を入れる
② 電源を入れる
③ コースを選ぶ

▶ 入 ▶ コース
- ふろ水ボタンを押す

ふろ水

洗い^{※2}
すすぎ
- ポンプが浴槽に沈んでいることを確認して洗剤を入れ、ふたを閉める

スタート一時停止

 - 運転中に「ふろ水」ボタンを押すと水道水に切り替えられます。(再度ふろ水に戻せません)



- 押すたびに変わります。
- 時短コースでは「洗い」だけに使えます。

※1 ふろ水を吸い上げやすくするため、途中で2〜3秒止まることがありますが、故障ではありません。

※2 ふろ水行程が終了すると順次消灯。ふろ水給水ができなかったとき(下記参照)は運転終了まで点灯。

ふろ水給水について

すすぎにふろ水を使うと

- 標準、シワ抑えコースでは、「シャワーすすぎ+ためすすぎ」が「ためすすぎ2回」に変わります。
- すすぎが2回以上の場合、最終すすぎには水道水を使います。
- 「ふろ水すすぎ1回」設定の場合も、柔軟剤投入は水道水でおこないます。
- 注水すすぎで40Lまでふろ水給水したあとは、水道水に替わります。

ふろ水が給水できなかったとき

- 初めからふろ水給水できないときは、約2〜3分で水道水に切り替えて運転を続けます。途中でふろ水がなくなった場合も1〜2分後、水道水に切り替わります。

お願い

- 本機へのふろ水給水以外には使わない。
- 巻き込んだまま使わない。【空運転の原因】
- 引き戸などにはさまない。【ホース破れの原因】
- 浴槽が本体より高い位置の場合は、使わない。【サイフォンの原理で水が止まらなくなる原因】
- 沸かしているお風呂や45℃以上のお湯には使わない。【変形や故障の原因】
- スタート時にホース内に水が残っている場合は抜いてから使う。【空運転の原因】
- お洗濯が終わったらすぐに浴槽からポンプを引き上げる。【給水つぎで本体からはずれた場合、水が流れ出る原因】

- 入浴剤が入ったふろ水を使うと変色することがあります。発泡/ゼリー/とろみタイプの入浴剤は、ポンプを傷めたり、給水ができない場合があります。また、硫黄(いおう)などの入った入浴剤は、ステンレス槽がさびる原因になります。
- 気温が低く残り湯の温度が高い場合、槽の外側やふたの内外が結露して、床面を濡らすことがあります。水滴を受けるための洗濯機用トレーをお求めください。(裏表紙)
- ふろ水ポンプを空運転させたり、フィルターが詰まったままで使わないでください。【ポンプが故障する原因】ふろ水ポンプをご入用のさいは、別売のふろ水ポンプセットをお求めください。(裏表紙)

ご注意

- 指定以外のふろ水ポンプを接続しない。【火災や故障の原因】
- ふろ水が少ない場合は、ポンプの空運転にご注意を。【ポンプが故障する原因】
- ふろ水ポンプを洗ってから、運転をおこなう。【ポンプが故障する原因】洗める前にスタートすると、先ず空気を吸い込むことになるため、ホース内に空気の層ができ、給水できなくなる場合があります(空運転)。そのときは、一旦電源を切って「準備 (21ページ)」の手順2を参考に、残水を抜き、洗ってからスタートし直してください。

お手入れする 1

- はずした部品は必ず取り付ける。
【洗濯物や製品を傷めたり故障の原因】
- フィルター類は消耗品です。
破れたときは、お買いあげの販売店でお求めください。

糸くずフィルター / 洗濯・脱水槽

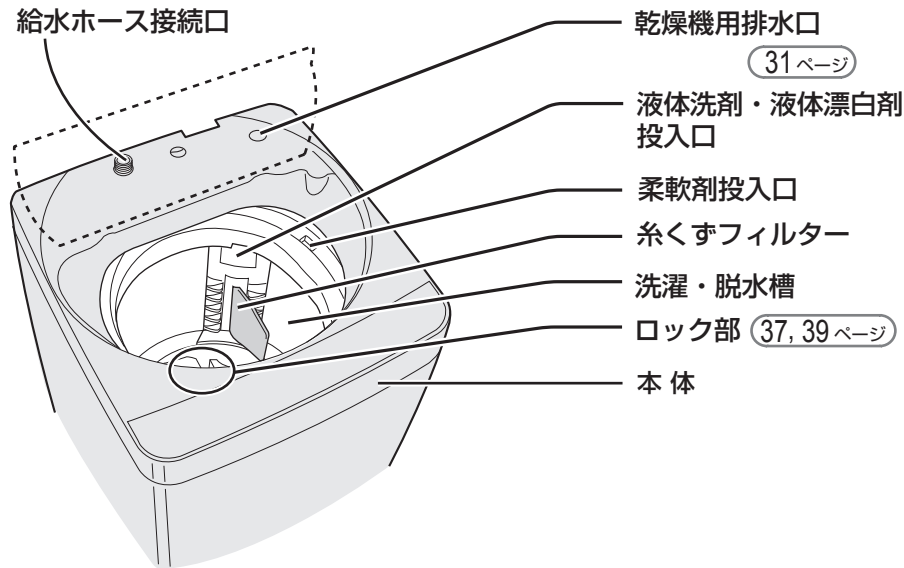

使う
たびに

糸くずフィルター

● ビジュアルガイドでもご案内しています。裏表紙

はずして掃除する

【目詰まりするとネットが破れたり糸くずが取れにくくなる原因】

はずしかた

つまみの奥を押し下げると上部の軸がはずれ、糸くずフィルターを取り出せる。裏返して糸くずを取り除く。

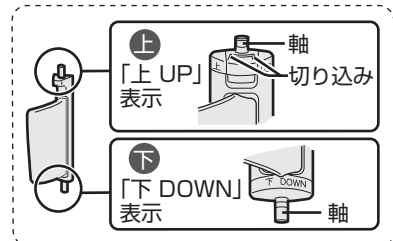

取り付けかた

下部の軸を穴に差し込んでから上部を押し込む。

- 上下を確認のうえ、取り付けてください。

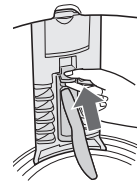

洗濯・脱水槽(ステンレス槽) よく絞ったやわらかい布で拭く

- さびに気付いたら市販のステンレス用(台所用)洗剤で拭き取る。
- 槽の内側に白い線(洗剤成分と水中の成分が結合したもの)が付くことがあります。放置するとこびり付くことがあります。液体洗剤を使ったり、注水すすぎ2回 (7ページ) を利用すると防げます。
- 槽洗浄もご利用ください。(27, 28ページ)

お手入れする 2

- はずした部品は必ず取り付ける。
【洗濯物や製品を傷めたり故障の原因】
- フィルター類は消耗品です。
破れたときは、お買いあげの販売店で
お求めください。

本体 / 液体洗剤・液体漂白剤投入口 / 柔軟剤投入口

汚れたら

本体 水を含ませたやわらかい布で拭き取る

- 揮発性溶剤・クレンザーなどは使わない。
【プラスチック部などが傷む原因】
- 本体やふたなどに洗剤・柔軟剤・漂白剤などが付いたら、すぐに拭き取る。
【放置すると傷む原因】

液体洗剤・液体漂白剤投入口

歯ブラシなどでごみを取り除く

2~3回の
使用ごとに

柔軟剤投入口

予約洗濯の場合は
ご使用ごとに

- ① 約40℃のお湯約100mlを、
投入口に流し入れ、5~10分
放置する。
- ② 「脱水のみ・3分」を2回繰り返して
返して運転する。

ふる水ポンプ

ポンプのコードを洗濯機本体からはずします。
(偶発的な回転によるけがを防止)

2~3回
の使用
ごとに

カバー・フィルター

カバーやフィルターをはずし、水中で洗う

- カバーやフィルターをはずしたままで使用しない。【内部で詰まりポンプ故障の原因】

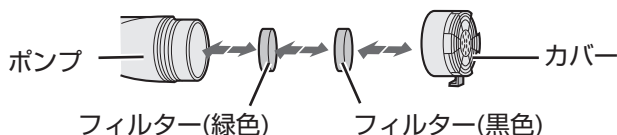

汚れが
気にな
ったら

ふる水ホース内部 (大きめのバケツを準備)

- ① カバーやフィルターをはずす
- ② コードのプラグに袋などをかぶせる
- ③ 洗濯バサミなどでつぎて部を固定する

倒れないように
ひもなどで固定

30~40倍に薄めた
洗濯槽クリーナー
(溢れないようカップで)
少しずつ入れる

薄めた洗濯槽クリーナーを注ぐ

- 洗濯槽クリーナーが手・衣類などに付かないよう
ご注意ください。

6~12時間
つけ置き

水量「40L」に合わせ、「ふる水を使う」(21, 22ページ)で
ホースをすすぐ

- 40Lまで給水したら排水し、もう一度繰り返す。

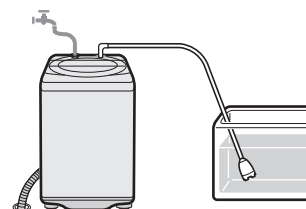
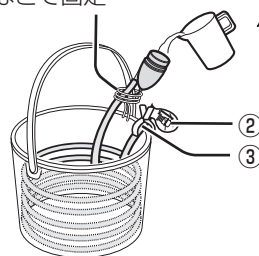

給水ホース接続口

水の出が悪く
なったら

給水ホース接続口

給水ホースをはずしてから歯ブラシなどでごみを取り除く

- ① ふたを閉めたまま蛇口を閉じて、電源を入れる。
- ② **水量** を押してから、スタート。
- ③ 約10秒後電源を切り、ホースをはずす。
 - ホース内に水が残っていますので、容器などで受けてください。

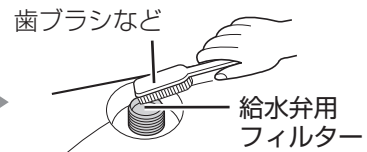

ごみをフィルターの内側へ入れない。

給水弁用フィルターは必ず取り付ける。

- 給水弁にごみが入って故障することがあります。破れたり、ごみが取れなくなったときは、別売の給水弁用フィルターをお買い求めください。**裏表紙**
- 井戸水をご使用の場合は、水中の不純物がたまりやすいため、こまめにお手入れしてください。
- フィルターは先の細いドライバーなどで引き出せます。取り付けるときは、必ず奥まで差し込みます。【確実に取り付けないと、給水弁故障の原因】

排水口

設置前や「E3」を表示したとき

排水口をはずして掃除する
【糸くずがたまると、水漏れの原因】

排水口からホースをはずすときは、ぞうきんなどを添えてください。ホース内に水が残っていることがあります。

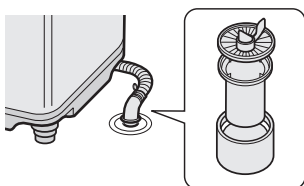

凍結を防ぐために

蛇口を閉めて給水ホースやふろ水ポンプをはずし、ホースと槽内の水を十分に排水する

はずしかたは **上記、「給水ホース接続口」参照**

凍結したときは

- 水栓と接続部は蒸しタオルで包む
- 約40℃のお湯を入れ、10分程度放置する

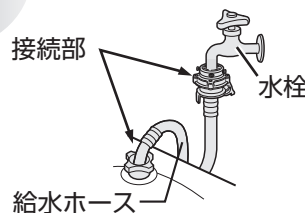

- 給水ホース、ふろ水ホースは、約40℃のお湯につける。



お手入れする

洗濯・脱水槽を清潔に

槽クリーン

槽クリーン

パルセーターの裏側や、槽の外側の汚れを、きれいな水で洗い流します。

- お洗濯前など、思いついたときお手軽に槽クリーン運転できます。
- 運転時間は約3分、使用水量は約3Lです。



1

ふたを閉めたまま

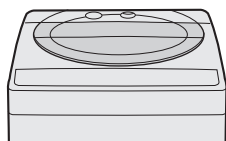

- 洗濯物や洗剤などは入れないでください。

2



3



- 運転中はランプが点滅します。

運転

槽クリーン終了

ピーッ
ピーッ

槽の汚れが気になるときに 1

槽洗浄

準備

用意するもの

- 洗濯槽クリーナー ES-C (塩素系・当社別売品) 裏表紙
または 市販の塩素系洗濯槽クリーナー
- 洗濯槽クリーナーは塩素系をお使いください。
酸素系は泡が多量に発生し故障の原因になります。
市販のクリーナーをご使用のさいには、容器に記載の方法に従ってください。

- ふろ水 (21 ページ) が使えます。
- 予約は使えません。
- 運転中は十分に換気してください。
- 運転中に「コース」ボタンを押すと、「CL」で「槽洗浄中」をお知らせします。

槽洗浄のしかた



槽の内側のみを洗浄

洗濯物は絶対に入れないでください

洗濯槽クリーナー(塩素系)を入れて、ふたを閉める

1



電源を入れずに

2



- 表示が「CC」*になったときは、「コース」ボタンを押して「CL」に変更してください。
※「CC」は「内側/外側両方」を洗浄するモードです。

- つけ置き時間の選びかた
必要に応じて「洗い」ボタンでつけ置き時間を、「水量」ボタンで水量を変更します。

こんなとき	汚れが気になり始めたら	汚れがひどいとき
洗い(つけ置き)時間	2H 2時間	6H 6時間
運転時間	約2時間 30分	約6時間 30分

3

- 給水を開始して槽洗浄が始まる。(つけ置きと弱いかくはんを繰り返して洗浄します)

運転

槽洗浄終了



洗濯・脱水槽を清潔に／槽の汚れが気になるときに

槽の汚れが気になるときに②

設置のし

槽洗浄(つづき)

据え付け場所を



ワンポイントアドバイス

◆ 槽洗浄をしてもにおいが気になるときは

排水口からにおいが出ている場合があります

▶ 排水口をお掃除してください。

(25ページ)

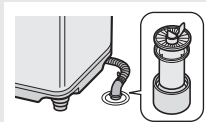

◆ 改善しない場合は・・・

槽の「内側/外側両方」を洗浄する方法もあります。

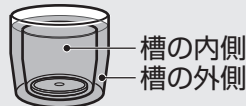

穴あり槽

穴なし槽

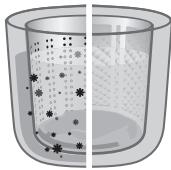

本機は穴なし槽のため、運転中は槽の内側のみに水がたまりま。槽の外側の黒カビや汚れがお洗濯の水に混入しない構造ですがにおいが気になるときは、槽の外側も洗浄することで、改善する場合があります。

▶ 用意するものは・・・

- 洗濯槽クリーナーES-C (当社別売品・塩素系) (裏表紙)
- バケツなど、水を受けるもの

▶ 洗浄のしかたは・・・

- 洗濯槽クリーナーの説明書や、「こんなときは? (38ページ)」をご覧ください。
- シャープホームページのサポートページでもご案内しています。

■ 槽の「内側/外側両方」の洗浄のしかた

https://jp.sharp/support/washer/info/tank_cleaning.pdf



■ ビジュアルガイド

(槽の「内側/外側両方」の洗浄のしかた)
<https://jp.sharp/support/washer/visualguide.html>



ご希望により、有料で槽洗浄させていただきます。お買い上げの販売店、または、お客様ご相談窓口にお問い合わせください。

警告

浴室など湿気が多い所や風雨にさらされる場所に置かない。
【感電や漏電による火災や故障の原因】

- 据え付け前に排水口を掃除する【排水が悪くなったり異臭の原因】
- 設置後も定期的にお掃除してください。

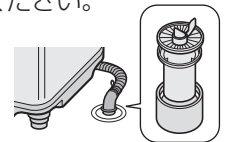

● 次のような所には、置かない

- 冬期に凍るおそれのある所【残水の凍結による故障や異常振動、異音等の原因】
- 直射日光のあたる所【紫外線でプラスチックが傷み破損したり、変形や故障の原因】
- タイルなどのすべりやすい床、ベランダや弱い床、平らでない所【振動や騒音が大きくなったり床を傷める原因】

排水口の位置と

● 設置場所によっては別売の真下排水つぎてセットが必要になる場合があります。

(裏表紙)

使いかたは、真下排水つぎてセットの説明書をご覧ください。

かた 1

設置される方へ

「設置のしかた」を必ずお読みになり、正しく設置してください。
不具合のないことを確かめてからご使用になる方へお渡しください。

同梱の付属品 **裏表紙** をお確かめのうえ、切った排水ホースや、余った脚スペーサーなどは、ご使用になる方へお渡しください。

確認する

据え付けやアース工事に要する費用は、販売店にご相談ください

- 壁などから2cm以上離して設置する
- 蛇口や水栓つぎてからも離してください。
- ラジオ、テレビなどは本体からできるだけ離す【雑音の原因】

- ブロックやレンガ、角材の上など不安定な所【振動や騒音、本体が転倒してけがの原因】



水栓を確認する

適した蛇口

横水栓



先端の傷に注意【水漏れの原因】

- 水栓つぎてを取り付けてご使用ください。(33 ページ)

分岐水栓

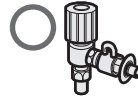

洗濯機専用として使えます。

- 水栓つぎては不要です。

適さない蛇口

オートストッパー付き水栓ジョイント(別売品)に付け替えてください。

- 水栓つぎては不要です。

裏表紙

自在水栓

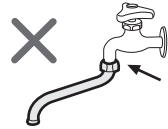

ここから水漏れ



万能ホーム水栓



先端が弱く、はずれるおそれ



- 取扱説明書に記載している水栓以外は、日本電気工業会規格JEM1206準拠の水栓をご使用ください。ご不明な場合は水栓メーカーにお問い合わせください。
- 水栓にレバーをかけるツバのないものは使わないでください。【水漏れの原因】
- 埋め込み水栓には、日本電気工業会規格JEM1206対応であっても、レバーが確実にかけられなかったり、しっかり差し込めない場合があります。水栓メーカーにお問い合わせください。

防水パンを確認する

排水口の位置	本体の真下以外		本体の真下	
	防水パン/床に直置き	台のない防水パン/床に直置き	台付きの防水パン (四隅が高い)	排水ホースは左から出す
設置場所	防水パン/床に直置き	台のない防水パン/床に直置き	台付きの防水パン (四隅が高い)	排水ホースは左から出す
防水パンの幅(内寸)	575mm以上	545mm以上	545mm以上	排水ホースは左から出す
防水パンの形状				
真下排水つぎてセット (真下排水つぎて+据付脚)	—(不要)	○(必要)	○(必要)	○(必要) (真下排水つぎてのみ使用)

槽の汚れが気になるときに / 設置のしかた

設置のしかた 2

警告



必ず電源プラグをコンセントから抜いておこなう
(濡れた手で抜き差ししない)

【感電・けがの原因】

排水ホースを接続する

準備

排水口に糸くずなどがたまっていないか、接続前に確認する【排水に時間がかかったり途中で止まる原因】

- 排水口は定期的に確認します。

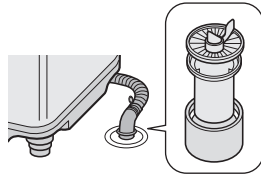

- 排水ホースを本体や脚で敷きこまない。
- 排水口からはずれないように、しっかり接続する。【水が床へ流れる原因】
- 排水ホースが鋭利な角に触れないようにする。【ホースに穴が開く原因】

1

正面を上にして静かに倒して、キャップを抜く

- 工場テスト時の水が残っている場合、流れ出るのを防ぎます。ぞうきんなどをあてがってはずします。

内部に絶対触れない【けがの原因】

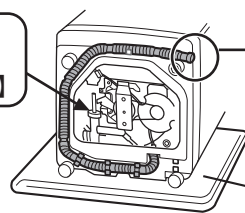

排水ホース (発泡ポリエチレン) キャップ

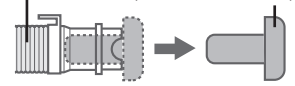

傷が付かないよう毛布などを敷く

2

ホースの取出し方向を変える

- 排水口の位置に合わせて、下図を参考に取り出します。
- 印は「ホース固定部」です。確実に固定します。【振動でホースに穴があく原因】

	左	右	左前	右前	うしろ
取出し方向	(正面) ※	(正面) 	(正面) 	(正面) ここは本体底に収納できません	(背面)
ホース固定部					

※設置場所がせまい場合、左側面などは、排水口が底面の溝部に位置するように、本体を寄せられます。

3

本体を起こし、排水ホースを排水口に差し込む

- ホースの外径は約4cmです。
- 排水口の位置を確かめながら設置します。

- 長い場合、くびれた部分の中央ラインで切ることができます。
 - 先端のスリーブやフックを差し替えます。(フックは、先端にいちばん近くくびれ部分を切ったときのみ)

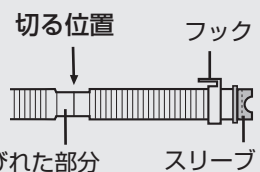

- 切ったホースは必ず保管してください。

ご転居や、槽の「内側/外側両方」を洗浄する(28, 38ページ) さい、必要になる場合があります。そのときは、別売の「排水ホースつぎてセット」で、元の長さに戻すことができます。(裏表紙)

上記に示す位置以外を切った場合は、別売の「延長用排水ホース」で延長してください。(裏表紙)

本体の下にホースを
押し込まないで！
異音や水漏れの原因
になります！



こんなとき

排水ホースの処理方法

ホースの処理

高くなる

必ず水平(高さ10cm以下)に設置してください。
【給水が止まらない、運転が止まる、脱水中の異音などの原因】

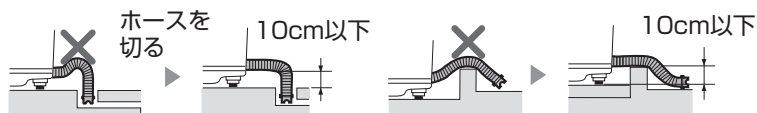

折れ曲がる

つぎてで折れ曲がりを防ぎます。

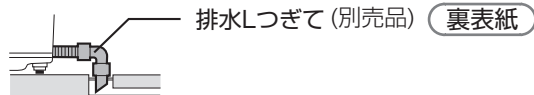

短い

内径3cm以上のホースを長さ1.5m以下で延長します。

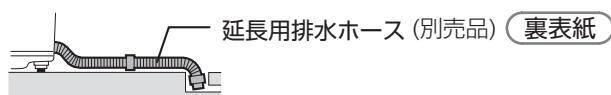

排水口が真下

別売の真下排水つぎてセットを使います。裏表紙
【ホースがつぶれたり、機構部や床に当たって異音や破れの原因】

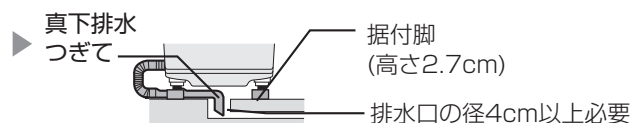
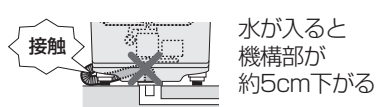

アース線を接続する

● アース端子がある場合

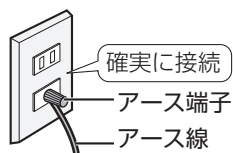

● アース端子がない場合

アース工事をおすすめします。
電気工事士によるD種接地工事が
必要です。お買いあげの販売店、
または最寄りの電気工事店に
ご依頼ください。



乾燥機を使用する場合

● 乾燥機用排水ホースを接続する

- ① 本体の乾燥機用排水口のシールを取りはずす。
- ② ホースが長い場合は、図の位置で切断してから本体の排水口にしっかり差し込む(少し固め)。

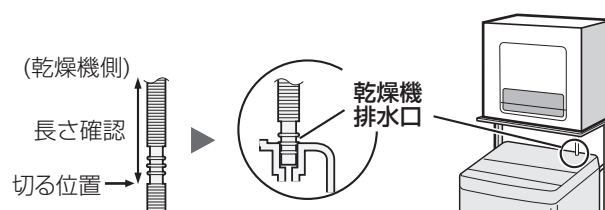

設置のしかた 3



警告



アースを確実に取り付ける。

アース線接続

【故障や漏電のとき、感電の原因】

水平に設置する

ガタつきをなくし、水平に設置する。【ガタつきや傾きは振動が大きくなったり、運転が途中で止まる原因】

ガタつきをなくす (4ヵ所の脚が浮かない様、調整ください)

- 調節脚で調節する。
 - ① 固定ねじをゆるめる。
 - ② 調節脚を回して脚の高さを調節する。
 - ③ 固定ねじで確実に締め付ける。
【確実に締め付けないと振動の原因】

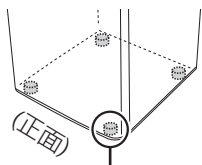

調節脚(右手前1カ所)

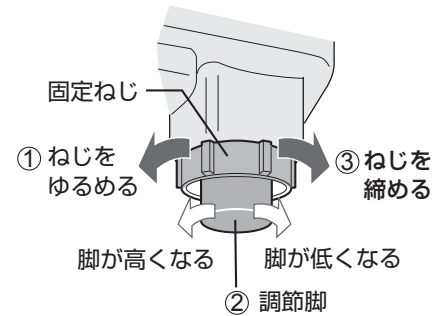

- 必要に応じて脚スペーサー(別売)で調節する。

脚スペーサーセットの使いかた

- 本体の傾きに応じて、脚スペーサーの厚さを変える。
- 固定脚に接着テープで貼り付ける
- 重ねる場合は3mmを下に。
(逆にするとすき間ができ、正確な高さになりません)

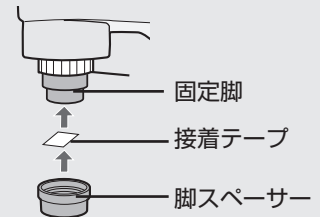
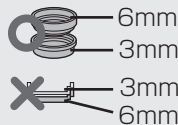

1

もう1度、ガタつかないことを確かめる

- ① 目で見て、本体が傾いていないか確認。
- ② 本体上部の対角
 - A(左前と右後)、B(右前と左後)を押さえ、ガタつきがないか、ゆり動かして確認。
 - ※ガタつく場合は、再度調節脚で調節ください。



ビジュアルガイドでもご案内しています 裏表紙

2

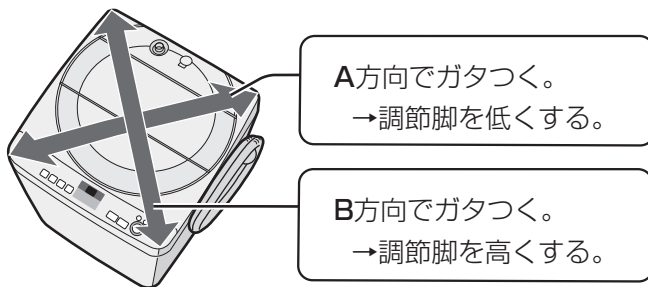

オートストッパー付き水栓や、別売のオートストッパー付き水栓ジョイントには、水栓つぎてを使わず、直接給水ホースをつないでください。



警告



必ず電源プラグをコンセントから抜いておこなう
(濡れた手で抜き差ししない)

【感電・けがの原因】

給水ホースを取り付ける

1

本体に給水ホースをつなぐ

- ① 袋ナットを給水ホース接続口にまっすぐあてがい、
- ② 強く締め付ける。
● 袋ナットをホースとともに動かすと、よく締まります。

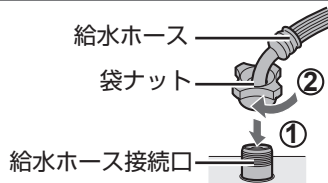

2

蛇口(横水栓 (29 ページ)) に、水栓つぎてを取り付ける

- 横水栓以外については、(29 ページ) をご覧ください。

- ① ねじ(4本)をゆるめて蛇口に当てる。

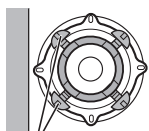

ねじを蛇口の径までゆるめて、中央に押し当てる。

壁側のねじ

- 壁側のねじをあらかじめ調整しておくことで取り付けやすくなります。
- 蛇口の径が大きい(16mm以上)ときは、つぎてリングをはずします。



つぎてリング

- ② まっすぐに押し当てながら、ねじを均等にしっかり締め付ける。

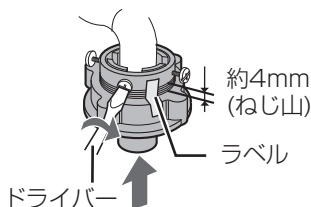

- 水栓つぎては、傾きやゆるみなく、蛇口の中央にしっかり固定してください。
- 取り付け直すときは、ねじ山が4mm程度見える状態まで一旦ゆるめてください。

- ③ ラベルをはがし、ねじ山が1~2mm程度になるまで、締め付けボディを強く締める。
【締め付けないと水漏れの原因】

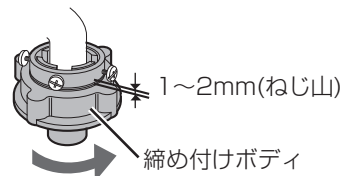

3

水栓つぎてに給水ホースをつなぐ

- 取り付け前、水栓つぎての接続部を確認し、ごみなどが付着している場合は、水を含ませたやわらかい布で拭き取ってください。

- ① スライダーを引き下げながら
- ② 水栓つぎてにまっすぐ、「カチッ」と音がするまでゆっくり差し込んでから、スライダーをはなす。

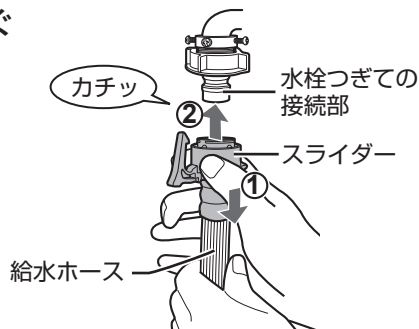

- ロックレバーが、水栓つぎてのツバに確実に掛かっていることを確認してください。

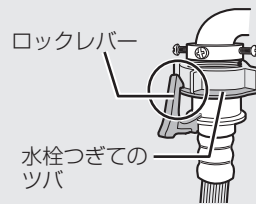

4

取り付け具合を確認・点検する

本体側

- 給水ホース接続部のぐらつき・ゆるみ、また、ホースの折れ曲がりがないか確かめる。【水圧で水が飛び散る原因】



いったんはずして付け直す

ホースの根元を持って左右に動かし、締め付けを確認。

水栓側

- ホースを引っ張り、傾き、ぐらつき、ゆるみなどがなく取り付けられている事を確かめる。
- 蛇口を開き、水漏れしないか確認。
水漏れしたときは、給水ホースを一旦はずして、取り付け直してください。(はずしかたは (34 ページ))
それでも水漏れが続く場合は、手順 ② に戻り、水栓つぎてを取り付け直してください。

- 水栓つぎては、長期のご使用でねじがゆるんだりすると、水漏れし、水浸しなど思わぬ被害を招くことがあります。定期的に点検してください。

設置のしかた 4

給水ホースのはずしかた

はずすときに水が飛び散るため、まずホース内の水を抜く。

ふたを閉めたまま蛇口を閉じて

1



2



給水ホースをはずす

3

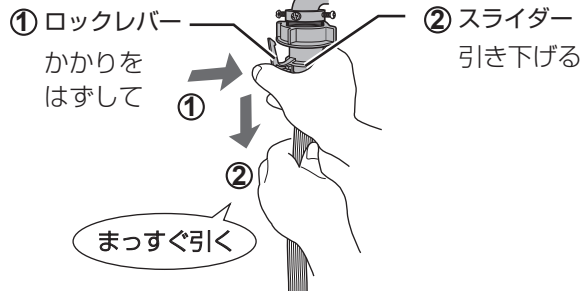

- ホース内に水が残っていますので、容器などで受けてください。

ご注意

給水ホースは、正しく取りつけないと、水漏れの原因になります。ご注意ください！

- 水栓つぎと給水ホースは、必ず同梱のものか別売品をお使いください。

すでに付いている場合も新しいものに取り替えてください。

- 作りつけの水栓などで、接続部に傷がついていたり、さびやメッキのはがれがある場合は、新しいものに交換してください。また、取り付け前には接続部を確認し、ごみなどが付着している場合は、取り除いてください。【水漏れの原因】

- ホースの抜き差しは、まっすぐにおこなってください。

【ホース内部のパッキン(黒)が傷つき、水漏れの原因】

- ホースはゆっくり差し込んでください。

【ホース内部のパッキン(黒)がねじれて、水漏れの原因】

- ホースや接続部分などに、無理な力がかからないように取り付けてください。

ホースが短い場合は、別売の延長用給水ホースで延長してください。

斜めに抜き差しすると、オートストッパー付き水栓ジョイント先端のレバーで、パッキンを傷つけることがあります。特にご注意ください。



試運転する

設置が終わったら、必ず試運転をおこなってください。

運転中、本体、給水ホースや排水ホースの接続部、排水口などから、水漏れや異音・異常な振動のないことを確認する。

- 脱水時、高速運転になるまでの間に一時的に振動が大きくなるありますが、異常ではありません。

毛布コース、「洗い5分」に設定

1



- 水漏れ、異音などがないことを確認してください。

標準コース、「脱水3分」に設定

2

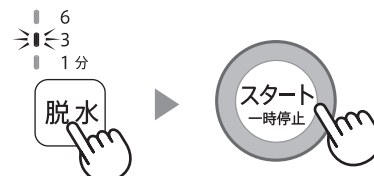

- 水漏れや異音・異常な振動などがないことを確認してください。

長期使用製品安全表示制度に基づく本体表示について

本体への表示内容

経年劣化により危害の発生が高まるおそれがあることを注意喚起するために、電気用品安全法で義務付けられた以下の表示を本体におこなっています。

【製造年】(本体に西暦4桁で表示してあります)

【設計上の標準使用期間】7年
設計上の標準使用期間を超えてお使いいただいた場合は、経年劣化による発火・けがなどの事故に至るおそれがあります。

設計上の標準使用期間とは

- 運転時間や温湿度など、右記の標準的な使用条件に基づく経年劣化に対して、製造した年から安全上支障なく使用することができる標準的な期間です。
- 設計上の標準使用期間は無償保証期間とは異なります。また、一般的な故障を保証するものでもありません。

■標準的な使用条件 JIS C 9921-4による

区分	項目	条件
環境条件	電圧	単相100V
	周波数	50Hz/60Hz
	温度	20℃
	湿度	65%
負荷条件	負荷	標準容量
	コース	標準コース
	給水圧力	0.03~0.8MPa
	給湯・給水温度	20±15℃
使用時間および回数	1日の平均使用回数	1.5回
	1回の使用時間	標準コースの時間
	1年間の使用日数	365日
	1年間の使用回数	1.5回×365日=547.5回/年

経年劣化とは 長期間にわたる使用や放置に伴い生ずる劣化をいいます。

- 設置状況や環境、使用頻度が上記の条件と異なる場合、または、本来の使用目的以外でご使用された場合は、設計上の標準使用期間より短い期間で故障したり経年劣化による発火・けがなどの事故に至るおそれがあります。

保証とアフターサービス

修理を依頼されるときは 出張修理

- 1 「こんなときは？」(37,38 ページ) や「エラー表示」(39 ページ) などを調べてください。
- 2 それでも異常があるときは使用をやめて、必ず電源プラグを抜いてください。
- 3 お買いあげの販売店に次のことをお知らせください。

- 品名: 全自動電気洗濯機
- 形名: (本書の表紙に記載の形名)
- お買いあげ日(年月日) ・故障の状態(具体的に)
- ご住所(付近の目印も合わせてお知らせください)
- お名前 ・電話番号 ・ご訪問希望日

便利メモ お買いあげのさいに記入されると便利です。

販売店名 _____
電話 () _____
お買いあげ日 年 月 日

保証期間中

- 修理にさいしましては保証書をご提示ください。保証書の規定に従って修理させていただきます。

保証期間が過ぎているときは

- 修理すれば使用できる場合には、ご希望により有料で修理させていただきます。

修理料金のしくみ

- 修理料金は技術料・部品代・出張料などで構成されています。

技術料	故障した製品を正常に修復するための料金です。
部品代	修理に使用した部品代金です。
出張料	製品のある場所へ技術者を派遣する場合の料金です。

保証書(別添)

- 保証書は「お買いあげ日・販売店名」などの記入をお確かめのうえ、販売店から受け取ってください。保証書は、内容をよくお読みの後、大切に保存してください。
- 保証期間…お買いあげの日から1年間です。保証期間中でも有料になることがありますので、保証書をよくお読みください。以下の消耗品は保証期間内でも「有料」とさせていただきます。
 - 糸くずフィルター

補修用性能部品の保有期間

- 当社は、電気洗濯機の補修用性能部品を製品の製造打切後、7年保有しています。
- 補修用性能部品とは、その製品の機能を維持するために必要な部品です。

部品について

- 環境への配慮のため、修理にさいして再生部品・代替部品を使用する場合があります。また、修理後、交換した部品は当社が任意に回収のうえ適切に処理いたします。

廃棄時にご注意

2001年4月施行の家電リサイクル法ではお客様がご使用済みの電気洗濯機を廃棄される場合は収集・運搬料金と再商品化等料金をお支払いいただき、対象品を販売店や市町村へ適正に引き渡すことが求められています。

一般家庭用以外の目的でご使用になる場合

理容院や美容院・寮・病院など、一日の使用時間が一般家庭に比べて極端に長い場合や、薬品が付着した衣類を洗濯や乾燥する場合には、短期間で部品の交換が必要になることがあります。この場合は、保証期間の対象になりませんので、原則として有料修理となります。お買いあげの販売店にご相談のうえ、定期的な点検を受けてお使いになることをおすすめします。

お客様ご相談窓口のご案内

修理・使いかた・お手入れ・お買い物などのご相談・ご依頼、および万一、製品による事故が発生した場合は、お買いあげの販売店、または下記窓口にお問い合わせください。

ファクシミリ送信される場合は、製品の形名やお問い合わせ内容のご記入をお願いいたします。

※弊社では、確実なお客様対応のため、フリーダイヤル・ナビダイヤルサービスをご利用のお客様に「発信者番号通知」をお願いしています。発信者番号を非通知に設定されている場合は、番号の最初に「186」をつけておかけください。



いつでも便利なWebサービス【シャープオンラインサポート】

ご質問やお困りごとは、気軽にアクセス、しっかりアシスト！

シャープ お問い合わせ

<https://jp.sharp/support/>

スマートフォンや
携帯電話はこちらから



インターネットから修理のお申し込みや進捗確認も24時間サポート

シャープ 修理相談

<https://jp.sharp/support/repair.html>

スマートフォンや
携帯電話はこちらから



使用方法のご相談など【お客様相談室】おかけ間違いのないようご注意ください。

受付時間 (年末年始を除く) ●月曜～土曜：9:00～18:00 ●日曜・祝日：9:00～17:00

固定電話、PHSからは、フリーダイヤル

 **0120 - 078 - 178**

携帯電話からは、ナビダイヤル

 **0570 - 550 - 449**

■フリーダイヤル・ナビダイヤルがご利用いただけない場合は…

電話	FAX
050 - 3852 - 5405	06 - 6792 - 5993
〒581-8585 大阪府八尾市北亀井町3丁目1番72号	



修理のご相談など【修理相談センター】おかけ間違いのないようご注意ください。

受付時間 (年末年始を除く) ●月曜～土曜：9:00～20:00 ●日曜・祝日：9:00～17:00

固定電話、PHSからは、フリーダイヤル

 **0120 - 02 - 4649**

携帯電話からは、ナビダイヤル

 **0570 - 550 - 447**

■フリーダイヤル・ナビダイヤルがご利用いただけない場合は…

電話	FAX
050 - 3852 - 5520	06 - 6792 - 3221
〒581-8585 大阪府八尾市北亀井町3丁目1番72号	

■QRコードについて

スマートフォンやタブレット端末のバーコードリーダーで読み取ってください。(読み取れない場合は近傍に表記のアドレスを直接入力してください) 誘導されるサイトおよび動画の視聴は無料ですが、通信料金はお客様のご負担になります。QRコードは株式会社デンソーウェーブの登録商標です。

【ご相談窓口におけるお客様の個人情報のお取り扱いについて】

シャープ株式会社および関係会社は、お客様の個人情報をご相談対応や修理対応などに利用させていただいております。個人情報は適切に管理し、修理業務等を委託する場合や正当な理由がある場合を除き、第三者に開示・提供いたしません。個人情報の開示・訂正、利用訂正等の請求その他お問い合わせは、シャープ株式会社個人情報ご相談窓口にご連絡ください。電話番号：[06-6792-8004 (受付時間：平日、9:00～12:00、13:00～17:00) ただし、祝日など弊社休業日を除く] 個人情報の取扱いの詳細については、<https://jp.sharp/privacy/index-j.html> をご参照ください。

●所在地・電話番号・受付時間などについては、変更になることがあります。

2K1710

こんなときは? 1

こんなとき	お調べください	参照ページ
電源がすぐに切れない 電源が入らない	●電源(切)を押すと、約1秒間コースランプすべてが点灯したのち電源が切れます。その間は電源(入)を受け付けません。電源を入れ直したいときはランプがすべて消えてから、操作してください。	5
洗いやすすぎの途中や終わりに パルセーターが小刻みに動く	●洗濯物の片寄りを防いだり、ほぐしたりしています。	—
選んでいないのに、注水 すすぎをおこなっている	●洗剤の入れすぎや泡立ちやすい洗剤の使用などで、脱水中に泡が多量に発生することがあります。その場合、泡を消すための行程(注水すすぎ)を追加します。 ●排水ホースの位置が高くなっていませんか。	— 31
運転が止まったように 見える	●おしゃれ着コースではやさしく洗うため、運転が止まって見えることがあります。	—
脱水の初め低速回転が続く 何度も脱水を繰り返す	●高速回転の前にバランスを整えています。	—
脱水中に給水して すすぎに変わる	●洗濯物の片寄りや多量の泡の発生を検知し、自動修正しているためです。(このまま運転を続けてください) 直らない場合は「E4」または「E19」を表示して止まります。	39
ほぐし運転しない	●ほぐし運転をやめる設定になっていませんか。 ●洗濯量が約4kgより多い場合、衣類を傷めるおそれがあるため、ほぐし運転をおこないません。 ●脱水のみでの運転のときは、ほぐし運転をおこないません。	13 5 5
最終すすぎの水がにごっている 洗濯終了後、洗濯・脱水槽 に白い線が付く	●にごりの原因は、洗剤そのものでなく粉末洗剤の成分(ゼオライト)です。洗濯後、ゼオライトと水の成分が結合し、槽に白い線が付くことがあります。お手入れしてください。	23
洗濯物が傷んだ	●洗濯中、衣類が浮いていませんか。 ●デリケートな衣類を洗濯ネットに入れずに洗いませんか。 ●毛布を大型毛布用丸型ネットを使わずに洗いませんか。	9 9 17
ほとんど絞れない すすげない	●泡が多量に発生すると、内部で抵抗になり脱水回転が妨げられるため、絞れなかったり、すすげなくなることがあります。 「注水すすぎ～脱水」を選んで運転し直してください。 <泡発生の原因> 例 ●洗剤の入れすぎ(正しく量る) ●排水ホースの設置不良(適切に設置する)	7,19 12 31
運転中のふたの 開けかたは?	●「スタート」ボタンで一時停止する。 (脱水槽回転中の一時停止は、5～15秒かかりロックを解除します)	8
ふたが開かない ふたが開いているのに、 ロックがかかって(ロック ピンが出て)おり、ふたが 閉まらない	●運転中に停電したり電源プラグを抜くと安全のためロックします。通電後、電源を入れると開けられます。 ●運転中は「スタート」ボタンで一時停止し、ふたを閉め直します。(無理に閉めると破損します) ●チャイルドロックを設定している(電源を入れると「L」を表示する)ときは、一時停止中や運転終了後に水が残っているとロック解除しません。ふたを開けたいときは、 コース を押しながら 槽クラン を押してください。	— — 8
運転中にロックしない 運転が終わっているのに ロックしていない状態で 回転している	●故障のおそれがあります。 回転中は危険ですので、絶対に手を入れないでください。 ただちに使用を中止し、修理を依頼してください。	—

電源・洗い・脱水

ふたが開かない・ふたロック

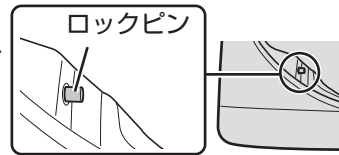

お客様ご相談窓口のご案内 / こんなときは?

こんなときは？ 2

こんなとき	お調べください	参照ページ	
ふろ水給水が止まらない	● 浴槽が本体より高い位置にありませんか。	22	
	● ふろ水ホースやコードを確実に接続していますか。 ● 浴槽にふろ水が残っていますか。 ● ポンプが浮いていませんか。 ● ホース内に水が残っていませんか。 ● 発泡/ゼリー/とろみタイプの入浴剤を使用していませんか。	21 21 21 21 22	
ふろ水が給水できない	● ポンプのフィルターが目詰まりしていませんか。 ● スタートしてから、ポンプを沈めませんでしたか。 ● スタート後に「ふろ水」を押しませんでしたか。 (いったん押すと切り替わりふろ水に戻りません) 以上のいずれにも該当しない場合は、ポンプの故障も考えられます。販売店やいい暮らしストアでお買い求めください。	22 22 22	
	「ふろ水すすぎ」を選んで いるのに水道水ですすぐ	● すすぎが2回以上の場合、最終すすぎは水道水で仕上げます。 (すすぎ1回の場合でも柔軟剤投入のため、途中で水道水が出ます) ● ふろ水がなくなると、途中で水道水に切り替えて給水を続けます。 ● 「注水すすぎ」の場合、「40L」に達したあとの注水は水道水です。	22 22 22
水道管や給水弁で音がする	● 水圧が高い場合音がすることがあります。蛇口を調節してください。	—	
異常な音がする 振動が大きい	● がたつき、傾きはありますか。(据え付け状態を確認) ● 排水ホースは正しく処理していますか。	32 31	
排水や脱水が終わっているのに 槽を動かすと水の音がする (「シャワシャワ」音)	● 脱水時のバランスをとるための液の音です。	—	
運転中の音について	● これらの音は、異常ではありません。 ● ボタン、ヘアピンなどの異物がある場合は取り除いてください。	— —	
カチッ	ふたをロックする音	ウォンウォン	パルスーターが回転する音
シャー	給水する音	ジーカチッ	排水モーターの音
ウィーン	ふろ水を給水する音	パチッパチッ	脱水のはじめ脱水の水が槽に当たって発生する音
脱水中、動作と停止を 繰り返すような音がする	● 適切な回転数を保つため、間欠運転をおこなっています。	4	
脱水の途中から音が変わる	● 脱水後「ほぐし運転」をおこなっているためです。	5	
槽の「内側/外側両方」の 洗浄のしかた	● あらかじめ、別売の洗濯槽クリーナー、水を受けるためのバケツなどをご用意ください。洗濯物は絶対に入れないでください。 ● シャープホームページのサポートページでもご案内しています。	28 28	
	① ホースを本体のホース掛けにかける。 (ホースを切断しているときは、 あらかじめ、別売の「排水ホース つぎてセット」などで延長しておく) ② 洗濯槽クリーナーを槽に入れてふた を閉める。 ③ 「洗い」を押しながら電源を入れる。 (「CL」表示が出る) ④ 「コース」を押して「CC」表示になっ たら「スタート」を押す。 (つけ置き洗浄を始める)	⑤ つけ置き洗浄終了後「ピーッ、ピーッ」と鳴ったら 洗浄液を抜く。 ● バケツを添えながら排水ホースをはずして、 出てきた水を受ける。 バケツがいっぱいになったら ホース掛けにかける。(水が 出なくなるまで繰り返す) ⑥ 排水ホースを排水口に元通り接続する。 (確実につながないと、水漏れの原因になる) ⑦ 「スタート」を押す。 (運転を再開し、注水すすぎ・脱水で仕上げる)	
室内の照明が一瞬暗くなる ことがある	● ご家庭のコンセント回路によってはモーター始動時に一瞬電圧が 低下します。(専用のコンセント回路のご使用をおすすめします)	—	
ラジオ、テレビに雑音が入ったり、 映像が乱れることがある	● ラジオ、テレビからできるだけ離してください。	—	

ふろ水について

振動・音

その他

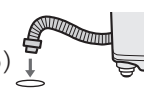
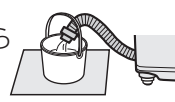

エラー表示

●点灯・点滅している進行表示(「洗い」「すすぎ」などのランプ)を急速点滅させながら、以下の表示でお知らせします。

表示・お知らせ内容	お調べください	原因を取り除いて再スタート
E1 給水できない	<ul style="list-style-type: none"> ●蛇口を開けましたか。(ふろ水給水時にも) ●断水していませんか。 ●給水弁用フィルターが詰まっていますか。 (25ページ) 	「スタート」を押す
	<ul style="list-style-type: none"> ●「槽の内側/外側の両方を洗浄する」で排水ホースをホース掛けに、かけましたか。 (28,38ページ) 	排水ホースを掛け、初めからやり直す
給水が止まらない	<ul style="list-style-type: none"> ●排水ホースの位置が高くありませんか。(31ページ) ① 電源を切り排水ホースを水平(高さ10cm以下)にする。 ② 電源を入れ直し、排水してから洗濯を続ける。 	
E2 ふたが開いている	<ul style="list-style-type: none"> ●ふたをきっちり閉めていますか。 	ふたを閉める
E3 排水できない	<ul style="list-style-type: none"> ●排水口が詰まっていますか。(25ページ) ●排水ホースがつぶれていたり長すぎませんか。 ●排水位置が高かったり、ホースの先がふさがっていませんか。(31ページ) ●延長用排水ホースが長すぎませんか。 	「スタート」を押す
E4 脱水できない	<ul style="list-style-type: none"> ●本体が傾いたり、がたついていませんか。 ●洗濯物がはみだしかけていませんか。 ●洗濯物が片寄っていませんか。 (特にジーンズや厚手の衣類などは片寄りやすい)  振動が大きく、運転が停止した  槽が完全に止まってから洗濯物を均一に直す	ふたを閉める 約15秒後(残水状況によっては約1分後)に回転を始める。
E ↔ 19 交互に表示	<ul style="list-style-type: none"> ●排水事情が悪くありませんか。(「E3」参照) ●洗剤を入れすぎていませんか。 	「スタート」を押す
E ↔ 21 交互に表示 ふたロックがかからない、はずれない	<ul style="list-style-type: none"> ●ふたのロック部に布などがはさまっていませんか。 (ふたロック部の位置は(23ページ)) 	ふたを閉め、「スタート」を押す
E ... などの表示	<ul style="list-style-type: none"> ●電源をいったん切り、1分ほどしてから入れ直します。再度同じ表示をするときは故障のおそれがありますので、電源プラグを抜き、すぐに点検・修理を依頼してください。 	

付属品

給水ホース(1組)

33, 34 ページ

長さ0.8m

水栓つぎて

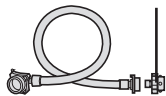

ふる水ホース 掛け(1個)

21 ページ



ふる水ポンプ(1組)

長さ4m
ホース内径15mm

21 ページ

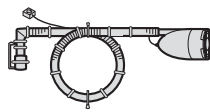

印刷物付属品(各1部)

●取扱説明書※ ●据付チラシ※ ●保証書

※当商品は日本国内向けであり、日本語以外の説明書はありません。

This model is designed exclusively for Japan, with manuals in Japanese only.

別売品

下記の部品、流通コードおよび希望小売価格は、2019年11月現在のもので変更する場合があります。詳しくは、お買いあげの販売店または以下のシャープホームページにてご確認ください。
洗濯機・別売オプション品ページ <https://jp.sharp/support/washer/option.html>

延長用給水ホース

付属の給水ホースにつぎ足して使用します。

1m用	流通コード 210 360 0110	1,300円+税
2m用	流通コード 210 360 0111	1,750円+税
3m用	流通コード 210 360 0112	2,000円+税
5m用	流通コード 210 360 0113	2,750円+税

給水ホース

水栓つぎては付属していません。オートストッパー付き水栓ジョイントとともにお求めください。

0.5m用	流通コード 210 360 0291	1,300円+税
1m用	流通コード 210 360 0187	1,800円+税

オートストッパー付き水栓ジョイント

直形ノズル YSP-2A	2,500円+税
L形ノズル YSP-2L	3,000円+税

脚スペーサーセット

(高さ6mm・3mm 各2個、接着テープ 3枚)
流通コード 210 413 0123 400円+税

排水ホースつぎてセット

切った排水ホースを接続するときに。
流通コード 210 247 0121 1,200円+税

排水Lつぎて

排水ホースのコーナー処理に。
流通コード 210 247 0062
1,250円+税

延長用排水ホース(長さ1.3m)

流通コード 210 360 0575
2,000円+税

真下排水つぎてセット

(据付脚 高さ2.7cm 4個同梱)
排水口が本体の下にある場合に。
ES-MH2 2,000円+税

洗濯機用トレー

床を結露による水滴から守ります。
(排水口はなく防水パンとは異なります。
防水パンについては住設機器メーカーなど
にお問い合わせください)幅570 奥行570 高さ10(mm)
流通コード 210 416 0064
3,700円+税

ふる水ポンプセット

長さ4m
(ポンプ本体抗菌仕様/交換用フィルター同梱)
ES-FP4M 3,500円+税
長さ5m
流通コード 210 396 0117
3,000円+税

延長用ふる水ホースセット

付属品のふる水ポンプセットにつぎ足して延長できます。

長さ2m	流通コード 210 360 0535	2,000円+税
長さ5m	流通コード 210 360 0477	2,900円+税

大型毛布用丸型ネット

(直径45cm×高さ41cm)
流通コード 210 931 0008
4,200円+税

給水弁用フィルター

流通コード 210 337 0217
300円+税

糸くずフィルター

(抗菌仕様/グレー系)
ES-LP1 500円+税

洗濯槽クリーナー(塩素系)

石けんかすなどの汚れ落としに。
ES-C 2,000円+税

衣類乾燥機用ユニット台

KD-3S3 14,700円+税

お問い合わせ先

お問い合わせの前にもう一度「こんなときは?」(37~38ページ)、
「エラー表示」(39ページ)をご確認ください。

お客様ご相談窓口(36ページ)より
お問い合わせください。

■製品の「よくあるご質問」への回答を
24時間音声ガイダンスでご案内
(電話オペレーターにはつながりません)

自動音声案内 フリーダイヤル
(携帯電話からもご利用いただけます)
 0120-001-252

Webもご活用ください。

(機種により対応していない項目もあります)

<https://jp.sharp/support/>

故障診断ナビ

症状別での故障診断など



ビジュアルガイド

操作手順の動画や写真での
ご案内など[https://jp.sharp/support/
visualguide/index.html](https://jp.sharp/support/visualguide/index.html)

Q&A情報 よくあるご質問

お問い合わせの多いご質問や、アドバイスなど



上手な家電製品の使い方

お手入れのしかたなど

シャープ株式会社

本社 〒590-8522 大阪府堺市堺区匠町1番地

Printed in China
TINSJB004QBRZ 19H— ①